



UROSHRINK®

tarifa p.v.p.
price list

2012

Soluciones para la construcción
Solutions for construction

	IndicePag. 1 a 7 Index / index / index
	Soluciones para ángulos y cantonerasPag. 9 a 25 Corners and Edges Solutions / Des Solutions pour Angles et Coins / Lösungen für Winkel und Kanten
	Soluciones para listelosPag. 27 a 48 Listellos Solutions / Des Solutions pour Listels / Lösungen für Zierleisten
	Soluciones para peldañosPag. 49 a 68 Stair-Nosing Solutions / Des Solutions pour Nez de Marches / Lösungen für Treppenstufen
	Soluciones para transicionesPag. 69 a 80 Transition Solutions / Des Solutions pour les transitions / Lösungen für Übergänge
	Soluciones para juntas de dilataciónPag. 81 a 86 Expansion Joint Solutions / Des Solutions pour Joints de Dilatation / Lösungen für Dehnungsverbindungen
	Soluciones para ángulos interiores (escocia)Pag. 87 a 95 Cove-Shaped Solutions / Des Solutions pour Angle Interieur / Lösungen für Innenecken
	Soluciones bañeras, vierteaguas, zócalos y separadoresPag. 97 a 108 Bath Seals, Balcony profiles, Skirting, Cross-Pieces Solutions Des Solutions pour Baignoires, Balcon profilés, Plinthes, Croix Pièces Lösungen für Wannen, Regenrinnen, Sockel, Kreuzteile
	Gama colores y Material promocionalPag. 104 a 112 Decoration range, Display and Folders / Gamme finition, Systèmes de Présentoirs / Werbematerial

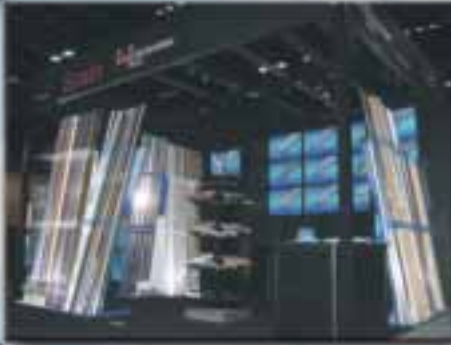



Juan Pedrosa Cardenas

EUROSHRINK nace en 1986 fruto de la experiencia de su fundador Juan Pedrosa, quién había colaborado más de 20 años en una de las principales multinacionales alemanas en la extrusión de plástico.

Desde sus inicios EUROSHRINK orienta la fabricación de perfiles de PVC a los sectores de construcción, naval, decoración y mobiliario. A inicios de los años 90 introduce el aluminio incrementando la gama de productos año tras año. En el nuevo siglo nuevos materiales como el acero inoxidable, la madera y las fibras naturales recicladas se introducen en su línea de producción, intentando siempre disponer de la gama más amplia del mercado, fomentando en su entorno el mayor respeto hacia el medio ambiente. Asimismo se renueva el departamento I+D para ofrecer la mejor dualidad calidad-precio. En la actualidad EUROSHRINK exporta a los cinco continentes y participa en las principales ferias del sector como son CEVISAMA, COVERINGS y CONSTRUMAT. En su afán de llegar a cubrir las necesidades de sus clientes EUROSHRINK está en trámites para participar, en los próximos años, en otras ferias internacionales como son CERSAIE, MOSBUILD o BATIMAT.

EUROSHRINK se distingue de sus competidores por su mentalidad de marketing, puesto que puede adaptar el producto a las diferentes necesidades de cualquier segmento de mercado dentro del ámbito de la construcción.

Quisiéramos agradecer la confianza, que tanto clientes como proveedores y colaboradores, han depositado en EUROSHRINK y sus productos año tras año, asimismo transmitirles nuestra vocación de superación y servicio que siempre nos ha caracterizado.

EUROSHRINK was born in 1986 as a result of the experience of its founder Juan Pedrosa, who had worked for over 20 years at one of the top German plastic extrusion multinational firms.

Since its origins, EUROSHRINK has manufactured profiles for the construction, shipbuilding, decoration and furniture industries. In the early 1990s, the aluminium was added to the production increasing the product range year after year. In the new century, other materials like stainless steel, wood and the last generation of PVC with natural recycled fibers are introduced in the production line, with a view to providing the broadest possible range on the market. In addition, the R&D department was renewed in order to offer the best quality-price combination.

At present EUROSHRINK exports to the five continents and participate in the main sector trade fairs, like CEVISAMA, COVERINGS and CONSTRUMAT. In its hard works for arrive to all its customers, EUROSHRINK are working to be present in other international trade fairs like CERSAIE, MOSBUILD or BATIMAT, in the next years.

EUROSHRINK stands out its among competitors thanks to its marketing-oriented, since its products can be adapted to the different needs of any market segment within the construction field.

We would like to thanks all the customers and suppliers who have trusted and continue to trust EUROSHRINK products, as well as to convey to them the will to excel and provide matchless service which has always characterised us.

EUROSHRINK est née en 1986, elle est le résultat de l'expérience de son fondateur Juan Pedrosa qui avait collaboré durant plus de 20 ans dans l'une des principales multinationales allemandes spécialisées dans l'extrusion du plastique.

Depuis ses débuts EUROSHRINK dirige la fabrication des profilés en PVC aux secteurs de la construction, de la décoration, du mobilier mais aussi au secteur nautique. Au début des années 90, elle introduit l'aluminium en augmentant tous les ans sa gamme de produits. Dans ce nouveau siècle, de nouveaux matériaux comme l'acier inoxydable, le bois et les fibres naturelles recyclées sont introduits dans la production, en essayant toujours d'avoir la gamme la plus grande et variée du marché tout en privilégiant l'environnement. Par ailleurs le département I+D a été renoué afin d'offrir le meilleur tandem entre la qualité et le prix.

De nos jours EUROSHRINK exporte sur cinq continents et participe aux principales foires expositions du secteur comme CEVISAMA, COVERINGS et CONSTRUMAT. Elle travaille énormément afin de couvrir les besoins de ses clients EUROSHRINK et actuellement elle est en voie de participer à d'autres expositions internationales comme CERSAIE, MOSBUILD ou BATIMAT.

EUROSHRINK se différencie de la compétence grâce à sa mentalité de marketing car elle peut adapter le produit aux besoins de n'importe quel segment du marché dans le milieu de la construction. Nous voulons vous remercier tant les clients ainsi que les fournisseurs et les collaborateurs pour la confiance que vous avez déposé en EUROSHRINK et en ses produits d'année en année.

Par ailleurs nous voulons également transmettre notre volonté de supération et de service qui nous a toujours caractérisée.

Die Firma EUROSHRINK wurde 1986 dank der Berufserfahrung von Juan Pedrosa ins Leben gerufen. Diese gründete auf mehr als zwanzig Jahren Zusammenarbeit mit den wichtigsten multinationalen Unternehmen Deutschlands im Bereich Plastikextrusion.

Von Anfang an hat EUROSHRINK die Herstellung von PVC-Profil auf das Bau- und Schiffsgewerbe, sowie auf die Einrichtungs- und Möbelbranche ausgerichtet. Zu Beginn der neunziger Jahre wurde erstmals Aluminium verwendet und so Jahr für Jahr die Produktpalette erweitert. Ab dem neuen Jahrtausend war die Benutzung von Materialien wie Edelstahl, Holz und wiederverwertbaren Naturfasern in der Fertigungsserie eine weitere Neuheit. Ziel war es, die größtmögliche Produktpalette des Marktes zu bieten und gleichzeitig die Umwelt so wenig wie möglich zu belasten. Um das beste Preis-Leistungs-Verhältnis zu gewährleisten, wurde außerdem der F+E Bereich einer Modernisierung unterzogen.

Heutzutage exportiert EUROSHRINK in alle fünf Kontinente und nimmt an den wichtigsten Messen des Marktes teil. Beispiele sind CEVISAMA, COVERINGS und CONSTRUMAT. Im Bestreben die Wünsche unserer Kunden zu erfüllen, arbeiten wir gerade daran, an anderen internationalen Messen wie CERSAIE, MOSBUILD oder BATIMAT anwesend zu sein. Was EUROSHRINK von anderen Unternehmen unterscheidet ist unsere flexible Haltung, denn wir sind in der Lage, unsere Produkte an die Bedürfnisse jedes Marktsegments im Baugewerbe anzupassen.

Abschließend möchten wir uns gerne für das Vertrauen bedanken, das unserer Firma von Kunden, Zulieferern und Partnern Jahr für Jahr entgegengebracht wird. Unsere Berufung war und ist es, Dienste zu leisten und uns immer weiter zu steigern.



Soluciones para ángulos y cantoneras

Corners and Edges Solutions / Des Solutions pour Angles et Coins / Lösungen für Winkel und Kante



EUROCANTO-171
EUROCORNER-171

Pag.10



EUROCANTO-188
EUROCORNER-188

Pag.11



EUROCANTO-171R
EUROCORNER-171R

Pag.12



EUROCANTO-171A
EUROCORNER-171A

Pag.13



EUROCANTO-171S
EUROCORNER-171S

Pag.14



EUROCANTO-197
EUROCORNER-197

Pag.15



EUROCANTO-183
EUROCORNER-183

Pag.16



EUROCANTO-183R
EUROCORNER-183R

Pag.17



EUROCANTO-183A
EUROCORNER-183A

Pag.18



EUROCANTO-183S
EUROCORNER-183S

Pag.19



EUROCANTO-200A
EUROCORNER-200A

Pag.20



EUROCANTO-239S
EUROCORNER-239S

Pag.21



EUROANGULO-193
EUROANGLE-193

Pag.22



EUROANGULO-193A
EUROANGLE-193A

Pag.23



EUROCANTO-193S
EUROCORNER-193S

Pag.24



EUROYESO-169
EUROPLASTER-169

Pag.25



Soluciones para listelos

Listellos Solutions / Des Solutions pour Listels / Lösungen für Zierleisten



EUROMULTIUSOS-212R
EUROMULTIPURPOSE-212R

Pag.28



EUROMULTIUSOS-212A
EUROMULTIPURPOSE-212A

Pag.29



EUROMULTIUSOS-212S
EUROMULTIPURPOSE-212S

Pag.30



EUROMULTIUSOS-213A
EUROMULTIPURPOSE-213A

Pag.31



EUROMULTIUSOS-213S
EUROMULTIPURPOSE-213S

Pag.32



EUROMULTIUSOS-230A
EUROMULTIPURPOSE-230A

Pag.33



EUROMULTIUSOS-246A
EUROMULTIPURPOSE-246A

Pag.34



EUROLISTELO-219A
EUROLISTELLO-219A

Pag.35



EUROLISTELO-220A
EUROLISTELLO-220A

Pag.35



EUROLISTELO-225A
EUROLISTELLO-225A

Pag.36



Soluciones para listelos

Listellos Solutions / Des Solutions pour Listels / Lösungen für Zierleisten



EUROLISTELOS-219S
EUROLISTELLOS-219S

Pag.37



EUROLISTELOS-225S
EUROLISTELLOS-225S

Pag.37



EUROLISTELOS-221S
EUROLISTELLOS-221S

Pag.37



EUROLISTELO-247A
EUROLISTELLO-247A

Pag.38



EUROLISTELO-250A
EUROLISTELLO-250A

Pag.39



EUROLISTELOS-228A
EUROLISTELLOS-228A

Pag.41



EUROLISTELOS-233A
EUROLISTELLOS-233A

Pag.41



EUROLISTELOS-244A
EUROLISTELLOS-244A

Pag.42



EUROLISTELOS-228S
EUROLISTELLOS-228S

Pag.43



EUROLISTELOS-233S
EUROLISTELLOS-233S

Pag.43



EUROLISTELOS-244S
EUROLISTELLOS-244S

Pag.43



EUROLISTELO-255A
EUROLISTELLO-255A

Pag.44

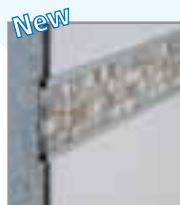

EUROLISTELO-266A
EUROLISTELLO-266A

Pag.44



Soluciones para peldaños

Stair-Nosing Solutions / Des Solutions pour Nez de Marches / Lösungen für Treppenstufen



EUROPELDAÑO-245R
EUROSTEP-245R

Pag.50



EUROPELDAÑO-198 / 238
EUROSTEP-198 / 238

Pag.51



EUROPELDAÑO-199
EUROSTEP-199

Pag.52



EUROPELDAÑO-237
EUROSTEP-237

Pag.53



EUROPELDAÑO-209A
EUROSTEP-209A

Pag.54



EUROPELDAÑO-208A
EUROSTEP-208A

Pag.55



EUROPELDAÑO-248S
EUROSTEP-248S

Pag.56



EUROPELDAÑO-222A
EUROSTEP-222A

Pag.57



EUROPELDAÑO-243A
EUROSTEP-243A

Pag.58



EUROPELDAÑO-251A
EUROSTEP-251A

Pag.59



EUROPELDAÑO-229A
EUROSTEP-229A

Pag.60



EUROPELDAÑO-215A
EUROSTEP-215A

Pag.61



EUROPELDAÑO-252A
EUROSTEP-252A

Pag.62



EUROPELDAÑO-215S
EUROSTEP-215S

Pag.63



EUROPELDAÑO-260S
EUROSTEP-260S

Pag.64

Soluciones para peldaños Stair-Nosing Solutions / Des Solutions pour Nezd e Marches / Lösungen für Treppenstufen



Pag.65

EUROPELDAÑO-231A
EUROSTEP-231A



Pag.66

EUROPELDAÑO-236A
EUROSTEP-236A



Pag.67

EUROPELDAÑO-253A
EUROSTEP-253A



Pag.68

EUROPELDAÑO-264A
EUROSTEP-264A

Soluciones para transiciones Transition Solutions / Des Solutions pour les transitions / Lösungen für Übergänge



Pag.70

EUROTRANSICION-201A
EUROTRANSITION-201A

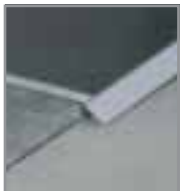

Pag.71

EUROTRANSICION-201S
EUROTRANSITION-201S



Pag.72

EUROTRANSICION-240A
EUROTRANSITION-240A



Pag.73

EUROTRANSICION-232A
EUROTRANSITION-232A



Pag.74

EUROTRANSICION-232S
EUROTRANSITION-232S



Pag.75

EUROTRANSICION-216A / 234A
EUROTRANSITION-216A / 234A



Pag.76

EUROTRANSICION-262S
EUROTRANSITION-262S



Pag.77

EUROTRANSICION-218A
EUROTRANSITION-218A



Pag.78

EUROTRANSICION-217A
EUROTRANSITION-217A



Pag.79

EUROTRANSICION-261S
EUROTRANSITION-261S



Pag.80

EUROTRANSICION-235A
EUROTRANSITION-235A

Soluciones para juntas de dilatación Expansion Joint Solutions / Des Solutions pour Joints de Dilatation / Lösungen für Dehnungsverbindungen



Pag.82

EUROJUNTA-185
EUROJOINT-185



Pag.83

EUROJUNTA-214A
EUROJOINT-214A



Pag.84

EUROJUNTA-223A
EUROJOINT-223 A



Pag.85

EUROJUNTA-186
EUROJOINT-186



Pag.86

EUROJUNTA-195 y 196
EUROJOINT-195 y 196

 **Soluciones para ángulos interiores (escocia)**
Cove-Shaped Solutions / Des Solutions pour Angle Interieur / Lösungen für Innenecken



Pag.88
EUROESCOCIA-191
EUROCOVE-191



Pag.89
EUROESCOCIA-191A
EUROCOVE-191A



Pag.90
EUROESCOCIA-210
EUROCOVE-210



Pag.91
EUROESCOCIA-210A
EUROCOVE-210A



Pag.92
EUROESCOCIA-210S
EUROCOVE-210S



Pag.93
EUROESCOCIA-211
EUROCOVE-211



Pag.94
EUROESCOCIA-211A
EUROCOVE-211A



Pag.95
EUROESCOCIA-211S
EUROCOVE-211S

 **Soluciones bañeras, vierteaguas, zócalos y separadores / Bath Seals, Balcony profiles, Skirting, Cross-Pieces Solutions**
Des Solutions pour Baignores, Balcon profilés, Plinthes, Croix Pièces / Lösungen für Wannen, Regenrinnen, Sockel, Kreuzteile



Pag.98
EUROBAÑERA-114
EUROBATH-114



Pag.99
EUROBAÑERA-154
EUROBATH-154



Pag.100
EUROVIERTAGUAS-241A
EUROBALCONY-241A



Pag.101
EUROVIERTAGUAS-242A
EUROBALCONY-242A



Pag.102
EUROZOCALO-206A
EUROSKIRTING-206A

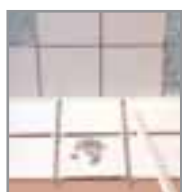

Pag.103
EUROCRUCETAS C-T-CU
EUROCROSSPIECES C-T-CU



Pag.103
EUROCRUCETA-202
EUROCROSSPIECE-202



Pag.103
EUROCRUCETA-203
EUROCROSSPIECE-203



SOLUCIONES
QUE MARCAN DIFERENCIA
SOLUTIONS
MAKE THE DIFFERENCE

Soluciones para Angulos y Cantoneras

Corners and Edges Solutions



ES Los perfiles para ángulos y cantoneras están desarrollados para proteger los cantos del azulejo, o cualquier otro material, de los deterioros debidos a esfuerzos mecánicos. Así mismo se pueden utilizar con este mismo fin nuestra gama de EUROMULTIUSOS, ubicada en el apartado Soluciones para listelos. Nuestra amplia gama de perfiles ofrece una gran capacidad de combinación, tanto en interiores como exteriores, así como en ambientes modernos o rústicos, pudiendo obtener un remate perfecto de los cantos gracias a las piezas especiales disponibles de cada referencia.

EN Our profiles for corners and edges were developed to protect the tiles' edges or any other building material from damage due to mechanical stress. Our range EUROMULTIUSES can also be used for this purpose, and can be found in the section called Solutions for listelos. Our extensive variety of profiles gives you great combination possibilities, because they can be used both inside and outside of buildings, and in modern or farmhouse style rooms. Our special pieces for corners which are available for all products provide the perfect finishing.

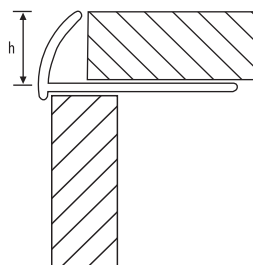

ES EUROCANTO-171, perfil destinado a esquinas exteriores en revestimientos cerámicos, su principal función es proteger los cantos del azulejo de los deterioros debidos a esfuerzos mecánicos. Este producto ofrece una gran posibilidad de combinaciones con todo tipo de azulejos debido a la gran gama existente de colores, brillos y decorados. Fabricado en PVC DE PRIMERA CALIDAD y en una amplia gama de medidas según tabla adjunta. Poniéndose en contacto con nuestros técnicos existe la posibilidad de crear:

- **Cualquier tipo de color o decorado según la necesidad de cada cliente.**
- **Diferentes medidas en caso de que el cliente necesite alguna no especificada en nuestro catálogo.**

EN EUROCORNER-171, profile for external corners in tilings, its main function is to protect ceramic tile edging from the damage of mechanical stress. This product offers a wide range of combinations with all types of ceramic tile products thanks to its extensive range of colours, bright and decoration. Made with HIGH-QUALITY PVC in a wide range of sizes according to the attached table. For our Vinyl Compound, possibilities include:

- **Any type of colour or decoration according to each customer's needs.**
 - **Different sizes, in case the customer needs a measurement not specified in our catalogue.**
- Simply contact our technicians.



Longitud 2,55 m. Embalaje: 150 u/caja.

Lenght: 8,36 ft. Packing: 150 u/box.

Precio/Price: € /perfil

Referencia Reference	Colores Colours	h: 6 mm 1/4"	h: 8 mm 5/16"	h: 10 mm 3/8"	h: 12 mm 1/2"
171	Gama color	1,29	1,30	1,31	1,83
171	Gama color: •Bronce (BR) •Plata (PL) •Oro (OR)	1,81	1,83	1,84	1,91
171B	Gama color con brillo	2,13	2,14	2,16	2,29
171D	G. Decorados	2,13	2,14	2,16	2,29

* Gama color PVC y Gama decorados PVC ...Pág. 104, 105 y 106

* PVC range of colours and PVC Decoration range ...Pág. 104, 105 and 106.

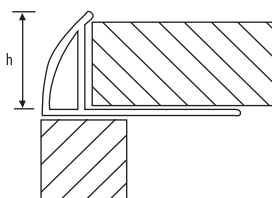

ES EUROCANTO-188, perfil destinado a esquinas exteriores en revestimientos cerámicos, su principal función es proteger los cantos del azulejo de los deterioros debidos a esfuerzos mecánicos. Este producto ofrece una gran posibilidad de combinaciones con todo tipo de azulejos debido a la gran gama existente de colores, brillos y decorados. Fabricado en PVC DE PRIMERA CALIDAD y en una amplia gama de medidas según tabla adjunta. Poniéndose en contacto con nuestros técnicos existe la posibilidad de crear:

- Cualquier tipo de color según la necesidad de cada cliente.
- Diferentes medidas en caso de que el cliente necesite alguna no especificada en nuestro catálogo.

EN EUROCORNER-188, profile for external corners in ceramic tilings. Its main function is to protect ceramic tile edging from the damage of mechanical stress. This product offers a wide range of combinations with all types of ceramic tile products thanks to its extensive range of colours, bright and decoration. Made of HIGH-QUALITY PVC in a wide range of sizes, according to the attached table. For our Vinyl Compound, possibilities include:

- Any type of colour or decoration according to each customer's needs.
- Different sizes, in case the customer needs a measurement not specified in our catalogue.

Simply contact our technicians.



Longitud 2,55 m. Embalaje: 150 u/caja.

Lenght: 8,36 ft. Packing: 150 u/box.

Precio/Price: € /perfil

Referencia Reference	Colores Colours	h: 6 mm 1/4"	h: 8 mm 5/16"	h: 10 mm 3/8"
188	Gama color	1,49	1,52	1,54
188	Gama color: •Bronce (BR) •Plata (PL) •Oro (OR)	1,79	1,82	1,84
188B	Gama color con brillo	2,17	2,23	2,24
188D	G. Decorados	2,17	2,23	2,24

* Gama color PVC y Gama decorados PVC ...Pág. 104, 105 y 106

* PVC range of colours and PVC Decoration range ...Pág. 104, 105 and 106.

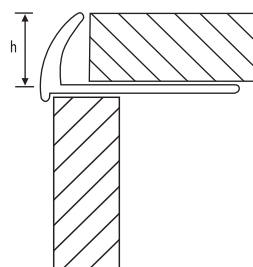

ES UROCANTO-171R, perfil rústico destinado a esquinas exteriores en revestimientos cerámicos. Su principal función es proteger los cantos del azulejo de los deterioros debidos a esfuerzos mecánicos. Fabricado con un **PVC especial con fibras naturales recicladas**, gracias a las cuales ofrece un acabado rugoso que se amolda perfectamente a los revestimientos rústicos o no uniformes que se encuentran en el mercado actual. EUROSHRINK apuesta por nuevos componentes que son por supuesto 100% reciclables.

EN EUROCORNER-171R, rustic profile intended for exterior corners at ceramic tilings, their main function is to protect the tiles' edges from damages caused by mechanical stress. Thanks to the production with a special **PVC including natural recycled fibers**, it presents a rough finishing that adjusts perfectly to rustic or uniform tilings which can be found on the current market. EUROSHRINK is increasingly committed to new components that can be recycled entirely.



Longitud 2,55 m. Embalaje: 100 u/caja.

Lenght: 8,36 ft. Packing: 100 u/box.

Precio/Price: € /perfil

Referencia Reference	Colores Colours	h: 8 mm 5/16"	h: 10 mm 3/8"	h: 12,5 mm 1/2"
171R	Gama rústicos PVC + FN	5,80	5,80	6,86

* Gama de rústicos PVC + FN ...Pág. 107

* Rustic range PVC + FN ...Pág. 107

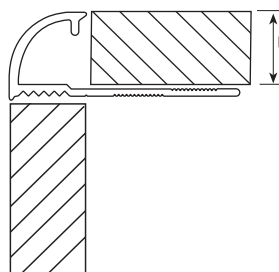

ES **UROCANTO-171A**, perfil de aluminio destinado a esquinas exteriores en revestimientos cerámicos. Su principal función es proteger los cantos del azulejo de los deterioros debidos a esfuerzos mecánicos. Con el EUROCORNER-171A se obtienen acabados elegantes y perfectos que se adaptan, gracias a los diversos colores y a la amplia gama de alturas existentes, a cualquier ambiente. El EUROCORNER-171A dispone de piezas especiales para los finales de esquinas exteriores, referencia **E-171A**.

EN **EUROCORNER-171A**, aluminium profile intended for external corners in ceramic tilings. Their main function is to protect the tiles' edges of damages caused by mechanical stress. With EUROCORNER-171A, you obtain elegant and perfect finishings that adjust to any surroundings, thanks to the different colours and the wide range of existing heights. EUROCORNER-171A have special parts for the ends of outdoor corners, reference **E-171A**.



Longitud 2,50 m. Embalaje: 10 u/caja.

Lenght: 8,2 ft. Packing: 10 u/box.

Precio/Price: € /perfil

Referencia Reference	Colores Colours	h: 6 mm 1/4"	h: 8 mm 5/16"	h: 10 mm 3/8"	h: 12 mm 1/2"	h: 15 mm 9/16"
171A-BL	Blanco	6,00	7,20	7,90	9,10	11,10
171A-CR	Crema		9,00	7,90	9,10	11,10
171A-GC	Gris claro			7,90	9,10	
171A-PB	Plata brillo*	7,85	9,00	10,00	11,35	13,90
171A-PM	Plata mate		6,80	7,60	8,75	10,50
171A-PC	Plata cepillado			11,10	13,62	
171A-OB	Oro brillo*		9,40	10,50	11,90	
171A-OM	Oro mate		7,80	8,70	9,85	
171A-BRM	Bronce mate			11,10	13,62	
171A-NM	Negro mate			11,10	13,62	



E-171A (esquina exterior / external corner)

Blister: 1 u.

E-171A-BL	Blanco		9,45	9,45	9,45	9,45
E-171A-CR	Crema		9,45	9,45	9,45	9,45
E-171A-GC	Gris claro			9,45	9,45	
E-171A-PB	Plata brillo		9,45	9,45	9,45	9,45
E-171A-PM	Plata mate		9,45	9,45	9,45	9,45
E-171A-PC	Plata cepillado			9,45	9,45	
E-171A-OB	Oro brillo		9,45	9,45	9,45	
E-171A-OM	Oro mate		9,45	9,45	9,45	
E-171A-BRM	Bronce mate			9,45	9,45	
E-171A-NM	Negro mate			9,45	9,45	

* Con film protector / With protective tape.

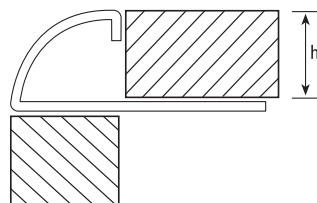

ES EUROCORNER-171S, perfil de acero inoxidable destinado a esquinas exteriores en revestimientos cerámicos. Su principal función es proteger los cantos del azulejo de los deterioros debidos a esfuerzos mecánicos. Con el EUROCORNER-171-S se obtienen acabados perfectos y elegantes que se adaptan a la demanda del mercado. Este perfil dispone de piezas especiales para los finales de esquinas exteriores, ref. E-171S, y esquinas interiores, ref. I-171S



EN EUROCORNER-171S, stainless steel profile applied for external corners in ceramic tilings. Its main purpose is to protect the tiles' edges from damages caused by mechanical stress. With EUROCORNER-171S, you obtain perfect and elegant finishings that adapt to the current demands of the market. This profile has special connecting pieces for internal corners, ref. I-171S, and external corners, ref. E-171S.



Longitud 2,50 m. Embalaje: 20 u/caja.

Lenght: 8,2 ft. Packing: 20 u/box.

Precio/Price: € /perfil

Referencia Reference	Colores Colours	h: 8 mm 5/16"	h: 10 mm 3/8"	h: 12,5 mm 1/2"	h: 15 mm 9/16"
171S-IB	Inox brillo	21,46	23,58	24,95	28,14
171S-IC	Inox cepillado	21,46	23,58	24,95	28,14
 E-171S (esquina exterior / external corner)		Blister: 1 u.			
E-171S-IB	Inox brillo	12,00	12,00	12,50	13,00
E-171S-IC	Inox cepillado	12,00	12,00	12,50	13,00
 I-171S (esquina interior / internal corner)		Blister: 1 u.			
I-171S-IB	Inox brillo	12,00	12,00	12,50	13,00
I-171S-IC	Inox cepillado	12,00	12,00	12,50	13,00

Con film protector / With protective tape. AISI - 304

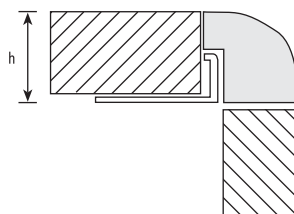

ES EUROCORNER-197N, perfil de madera y aluminio destinado a embellecer y proteger las esquinas del revestimiento, con un material noble y un acabado rústico. Su uso es apropiado tanto en esquinas exteriores como para mejorar el remate en paredes revestidas a media altura.

La parte vista del perfil se realiza en ayous, que es una madera tropical que está especialmente recomendado para combinar con revestimientos. La parte de sujeción está fabricada en aluminio, proporcionando gracias a su dureza, una gran resistencia.

EN EUROCORNER-197N, profile of wood and aluminium, which is intended to embellish and protect the tiling's corners; it displays noble material and a rustic finish. It can be used both to adorn external corners and to improve the finishing of tiled walls at medium height.

The profile of the section that can be seen is produced with AYOUS, a tropical kind of wood which is especially advisable to be combined with tilings. The section that is fixed to another surface is made of aluminium which, thanks to its hardness, is highly resistant.



Longitud 2,50 m. Embalaje: 10 u/caja.

Lenght 8,2 ft. Packing: 10 u/box.

Precio/Price: € /perfil

Referencia Reference	Colores Colours	h: 10 mm 3/8"	h: 15 mm 9/16"
197 N	Ayous Natural	24,72	26,55

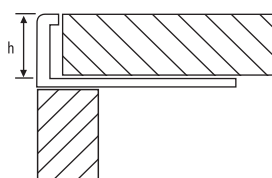

ES UROCANTO-183, perfil de sección recta destinado a esquinas exteriores en revestimientos cerámicos, su principal función es proteger los cantos del azulejo de los deterioros debidos a esfuerzos mecánicos. Este producto ofrece una gran posibilidad de combinaciones con todo tipo de azulejos debido a la gran gama existente de colores.

Fabricado en PVC RÍGIDO DE PRIMERA CALIDAD y en una amplia gama de medidas según tabla adjunta. Poniéndose en contacto con nuestros técnicos existe la posibilidad de crear:

- **Cualquier tipo de color según la necesidad de cada cliente.**
- **Diferentes medidas en caso de que el cliente necesite alguna no especificada en nuestro catálogo.**

EN UROCORNER-183, profile with straight shape for external corners in tilings. Its main function is to protect ceramic tile edging from damage of mechanical stress. This product offers a wide range of combinations with all types of ceramic tile products thanks to its extensive range of colours.

Made with HIGH-QUALITY PVC in a wide range of sizes, according to the attached table. For our Vinyl Compound, possibilities include:

- **Any type of colour or decoration according to each customer's needs.**
- **Different sizes, in case the customer needs a measurement not specified in our catalogue.**

Simply contact our technicians.



Longitud 2,55 m. Embalaje: 150 u/caja.

Lenght: 8,36 ft. Packing: 150 u/box.

Precio/Price: € /perfil

Referencia Reference	Colores Colours	h: 6 mm 1/4"	h: 8 mm 5/16"	h: 10 mm 3/8"	h: 12 mm 1/2"
183	Gama color	1,30	1,32	1,34	1,85
183	Gama color: •Bronce (BR) •Plata (PL) •Oro (OR)	1,83	1,85	1,87	1,92

* Gama color PVC...Pág. 104

* PVC range of colours ...Pág. 104

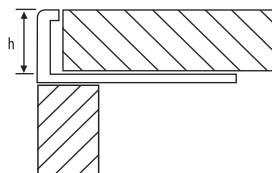

ES EUROCORNER-183R, perfil rústico de sección recta destinado a esquinas exteriores en revestimientos cerámicos. Su principal función es proteger los cantos del azulejo de los deterioros debidos a esfuerzos mecánicos. Fabricado con un **PVC especial con fibras naturales recicladas**, gracias a las cuales ofrece un acabado rugoso que se amolda perfectamente a los revestimientos rústicos o no uniformes que se encuentran en el mercado actual. EUROSHRINK apuesta por nuevos componentes que son por supuesto 100% reciclables.

EN EUROCORNER-183R, rustic profile with straight shape intended for exterior corners at ceramic tilings, their main function is to protect the tiles' edges from damages caused by mechanical stress. Thanks to the production with a special **PVC including natural recycled fibers**, it presents a rough finishing that adjusts perfectly to rustic or uniform tilings which can be found on the current market. EUROSHRINK is increasingly committed to new components that can be recycled entirely.



Longitud 2,55 m. Embalaje: 100 u/caja.
 Length: 8,36 ft. Packing: 100 u/box.

Precio/Price: € /perfil

Referencia Reference	Colores Colours	h: 10 mm 3/8"	h: 12,5 mm 1/2"
183R	Gama rústicos PVC + FN	5,35	6,56

* Gama de rústicos PVC + FN ...Pág. 107
 * Rustic range PVC + FN ...Pág. 107

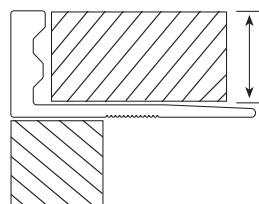
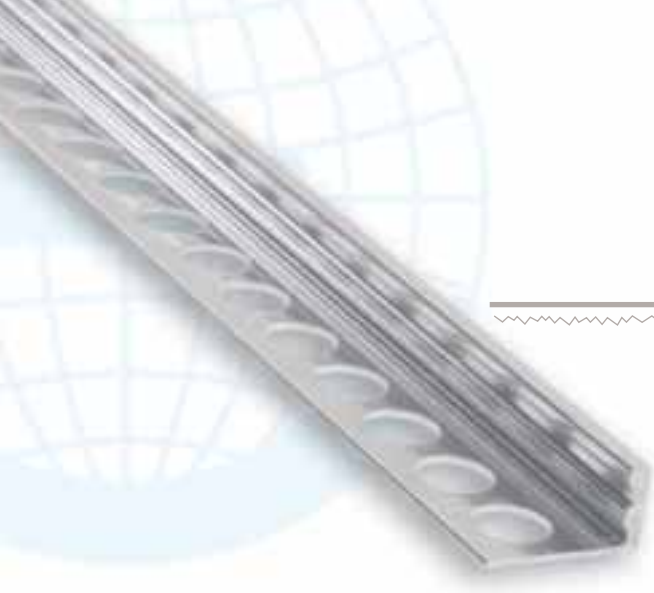

ES EUROCANTO-183A, perfil de aluminio destinado a esquinas exteriores en revestimientos cerámicos. Su principal función es proteger los cantos del azulejo de los deterioros debidos a esfuerzos mecánicos. No obstante puede destinarse a otros usos como por ejemplo a la enmarcación de elementos decorativos, o incluso en el suelo usando los colores anodizados mate como separador de ambientes o remate de escalones. El EUROCANTO-183A ofrece una gran posibilidad de combinaciones con todo tipo de azulejos debido a los colores existentes.

EN EUROCORNER-183A, aluminium profile intended for external aluminium corners at ceramic tilings. Their main function is to protect the tiles' edges from damages caused by mechanical stress. However, it can be applied for other purposes, such as framings of decorative elements, or even in the floor using only the matt colours, like a room dividers or step noisings. Thanks to the different existing colours, EUROCORNER-183A offers a great range of combinations with all kinds of tiles.



Longitud 2,50 m. Embalaje: 10 u/caja.

Lenght: 8,2 ft. Packing: 10 u/box.

Precio/Price: € /perfil

Referencia Reference	Colores Colours	h: 8 mm 5/16"	h: 10 mm 3/8"	h: 12 mm 1/2"	h: 15 mm 9/16"
183A-BL	Blanco		7,15	7,65	9,33
183A-CR	Crema		8,70	9,45	
183A-PB	Plata brillo	8,00	8,70	9,45	10,46
183A-PM	Plata mate	6,20	6,80	7,28	8,09
183A-OB	Oro brillo		9,13	9,89	
183A-OM	Oro mate		7,95	8,57	9,53
183A-NM	Negro mate		10,90	11,20	
183A-PM/F	Plata mate*		8,43		
183A-OM/F	Oro mate*		9,28		

* 183A-10/F para curvar / for bending.

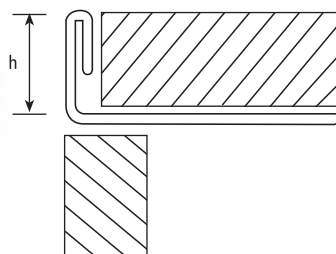

ES EUROCANTO-183S, perfil de acero inoxidable destinado a esquinas exteriores en revestimientos cerámicos. Su principal función es proteger los cantos del azulejo del deterioro debido a esfuerzos mecánicos. No obstante puede destinarse a otros usos: enmarcación de elementos decorativos, separador de ambientes, remate de escalones, etc. El EUROCANTO-183S ofrece múltiples posibilidades de combinaciones con todo tipo de cerámica o pavimento.

EN EUROCORNER-183S, stainless steel profile used for external corners in ceramic tilings. It is mainly applied to protect the tiles' edges from damages because of mechanical stress. However, it can also be employed for other purposes: framings of decorative elements, room or area dividers, finishing touches on steps, etc. EUROCORNER-183S offers various combinations with all kinds of ceramic or floorings.



Longitud 2,50 m. Embalaje: 20 u/caja.

Lenght: 8,2 ft. Packing: 20 u/box.

Precio/Price: € /perfil

Referencia Reference	Colores Colours	8 mm 5/16"	10 mm 3/8"	12 mm 1/2"	15 mm 9/16"	20 mm 3/4"	25 mm 1"	30 mm 1-3/16"
183S-IB	Inox brillo	11,84	12,62	13,27	13,96	31,28	31,73	35,28
183S-IC	Inox cepillado	11,84	12,62	13,27	13,96	31,28	31,73	35,28

Con film protector / With protective tape. AISI - 304

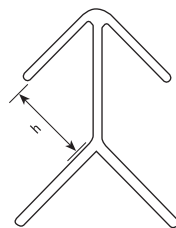

ES EUROCANTO-200A, perfil de aluminio destinado a las esquinas exteriores, gracias a sus dos cantos en ángulo recto proporciona una protección total al revestimiento de ambas paredes.

EN EUROCORNER-200A, this aluminium profile is used for external corners, thanks to its two edges in right angle provide a complete protection for the tiling of both walls.



Longitud 2,50 m. Embalaje: 10 u/caja.

Lenght: 8,2 ft. Packing: 10 u/box.

Precio/Price: € /perfil

Referencia Reference	Colores Colours	h: 11 mm 7/16"
200A-BL	Blanco	12,87
200A-PB	Plata brillo	16,22
200A-OB	Oro brillo	17,16
200A-BRB	Bronce brillo	16,22

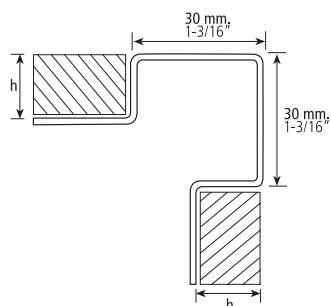
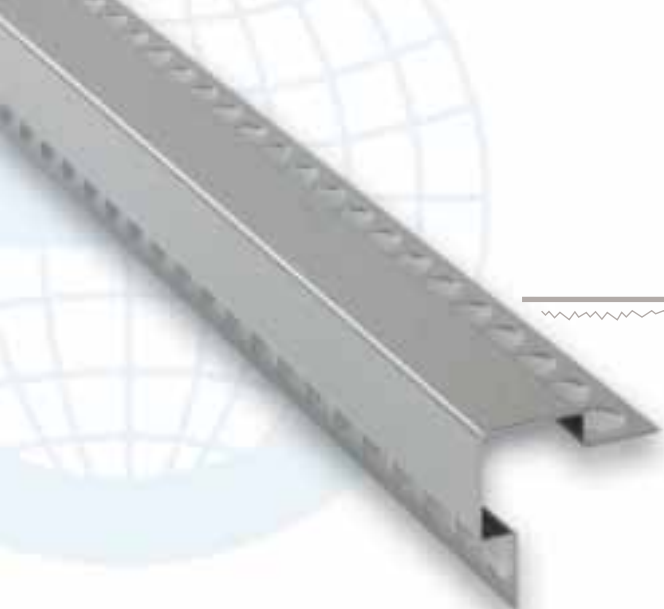

ES **EUROCANTO-239S**, perfil de acero inoxidable destinado a esquinas exteriores en revestimientos cerámicos. Su principal función es proteger los cantos del azulejo de los deterioros debidos a esfuerzos mecánicos. El EUROCORNER-239S proporciona una parte vista de 30 mm a ambos lados de la esquina, para así obtener acabados simétricos y elegantes.

EN **EUROCORNER-239S**, stainless steel profile applied for external corners in ceramic tilings. Its main purpose is to protect the tiles' edges from damages caused by mechanical stress. EUROCORNER-239S provides a 30 mm visible part on both sides of the corner to achieve symmetrical and elegant finishings.



Longitud 2,50 m. Embalaje: 10 u/caja.

Length: 8,2 ft. Packing: 10 u/box.

Precio/Price: € /perfil

Referencia Reference	Colores Colours	h: 10 mm 3/8"
239S-IB	Inox brillo	44,84
239S-IC	Inox cepillado	44,84

Con film protector / With protective tape. AISI - 304

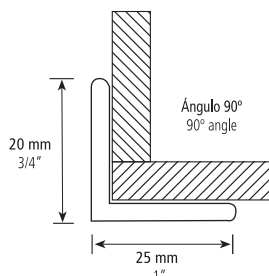

ES EUROÁNGULO-193, perfil de PVC de primera calidad. Remata perfectamente los cantos de 90° de los revestimientos cerámicos una vez finalizada la obra, o en reformas para reparar cantos dañados

EN EUROANGLE-193, PVC profile for perfectly tops 90° edges of ceramic tilings and coatings once the work is completed. Suitable for reform work where edges are damaged.



Longitud 2,55 m. Embalaje: 100 u/caja.

Lenght: 8,36 ft. Packing: 100 u/box.

Precio/Price: € /perfil

Referencia Reference	Colores Colours	20 x 25 mm 3/4" x 1"
193-BL	Blanco	10,60

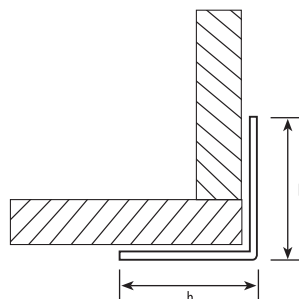
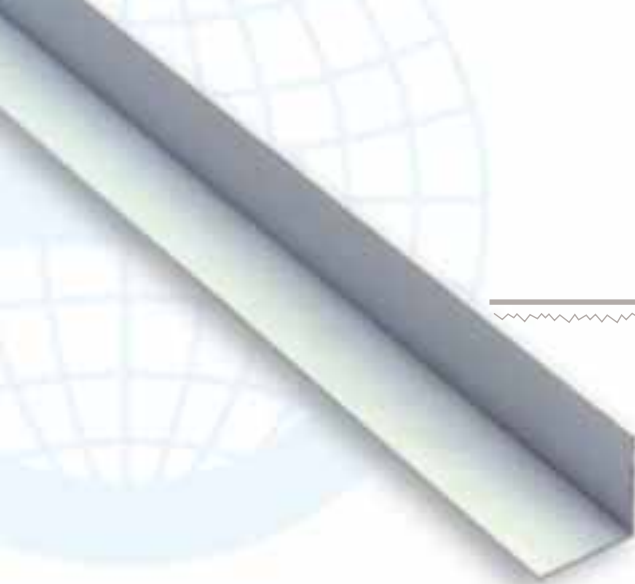

ES EUROÁNGULO-193A, perfil de aluminio para el remate de esquinas, utilizado una vez finalizada la obra o en reformas para ocultar y proteger las esquinas dañadas. Recomendado para lugares en los que se necesita una mayor higiene como hospitales, industrias alimentarias, cocinas industriales, etc., proporcionando un acabado limpio y decorativo en las esquinas de las paredes. Para un acabado perfecto, el EUROÁNGULO-193A se puede combinar con toda la gama de perfiles de aluminio, (212A, 219A, 220A, etc.).

EN EUROANGLE-193A, aluminium profile for the finishing of corners which is used after completing the construction work or renovation to protect damaged corners. It is recommended for areas of great wear and tear and places where special hygienic conditions are required, such as hospitals, the food industry, industrial kitchens, etc., providing a clean and decorative finishing in the corners of walls. To make it better, this profile can be combined with our whole range of aluminium profiles, like the references 212A, 219A, 220A, etc.



Longitud 2,50 m. Embalaje: 10 u/caja.

Lenght: 8,2 ft. Packing: 10 u/box.

Precio/Price: € /perfil

Referencia Reference	Colores Colours	h: 15 mm x 15 mm 9/16" x 9/16"	h: 25 mm x 25 mm 1" x 1"
193A-BL	Blanco	6,53	10,91
193A-PB	Plata brillo	7,35	13,78
193A-PM	Plata mate	6,21	10,46
193A-NO	Nogal		13,78
193A-RO	Roble		13,78

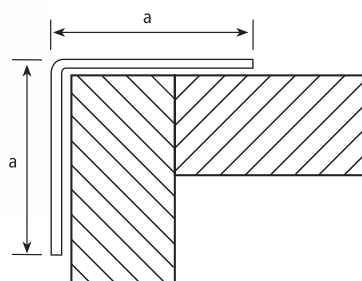

ES EUROÁNGULO-193S, perfil de acero inoxidable para el remate de esquinas, utilizado una vez finalizada la obra o en reformas para proteger las esquinas dañadas. Recomendado para zonas sometidas a un fuerte desgaste, así como en aquellos lugares en los que se necesita una mayor higiene como por ejemplo hospitales, industrias alimentarias, cocinas industriales, etc., proporcionando un acabado limpio y decorativo en las esquinas de las paredes. Para un mejor acabado, este perfil se puede combinar con toda nuestra gama de perfiles de acero inoxidable, (212S, 219S, 221S, 225S, etc.).

EN EUROANGLE-193S, stainless steel profile for the finishing of corners which is used after completing the construction work or renovation to protect damaged corners. It is recommended for areas of great wear and tear and places where special hygienic conditions are required, such as hospitals, the food industry, industrial kitchens, etc., providing a clean and decorative finishing in the corners of walls. To make it better, this profile can be combined with our whole range of stainless steel profiles, like the references 212S, 219S, 221S, 225S, etc.



Longitud 2,50 m. Embalaje: 20 u/caja.

Lenght: 8,2 ft. Packing: 20 u/box.

Precio/Price: € /perfil

Referencia Reference	Colores Colours	a: 25 x 25 mm 1" x 1"
193S-IB	Inox brillo	17,04
193S-IC	Inox cepillado	17,04

Longitud 2,50 m. Embalaje: 10 u/caja.

Lenght: 8,2 ft. Packing: 10 u/box.

Precio/Price: € /perfil

Referencia Reference	Colores Colours	a: 50 x 50 mm 2" x 2"
193S-IB	Inox brillo	37,58
193S-IC	Inox cepillado	37,58

Con film protector / With protective tape. AISI - 304

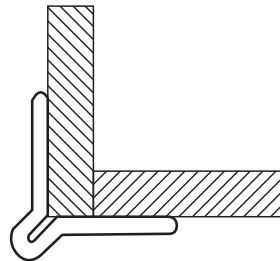

ES EUROYESO-169, perfil de PVC para las esquinas del enyesado protegiéndolas contra roturas provocadas por golpes. Al ser un producto de extrusión de compuesto vinílico no corrosivo da un mejor resultado que el metálico y no se oxida.

EN EUROPLASTER-169, PVC profile for corners of plasterwork, protecting them against breakage caused by impacts. Being a non-corrosive vinyl compound extrusion product it provides better results than metal and does not rust.



Longitud 2,50 m. Embalaje: 100 u/caja.
 Length: 8,20 ft. Packing: 100 u/box.

Precio/Price: € /perfil

Referencia Reference	Colores Colours	
169-BL	Blanco	1,32

Serie RUSTIC,
PVC de última generación
con fibras naturales recicladas.
RUSTIC range made with last
generation of PVC with natural
recycled fibers.



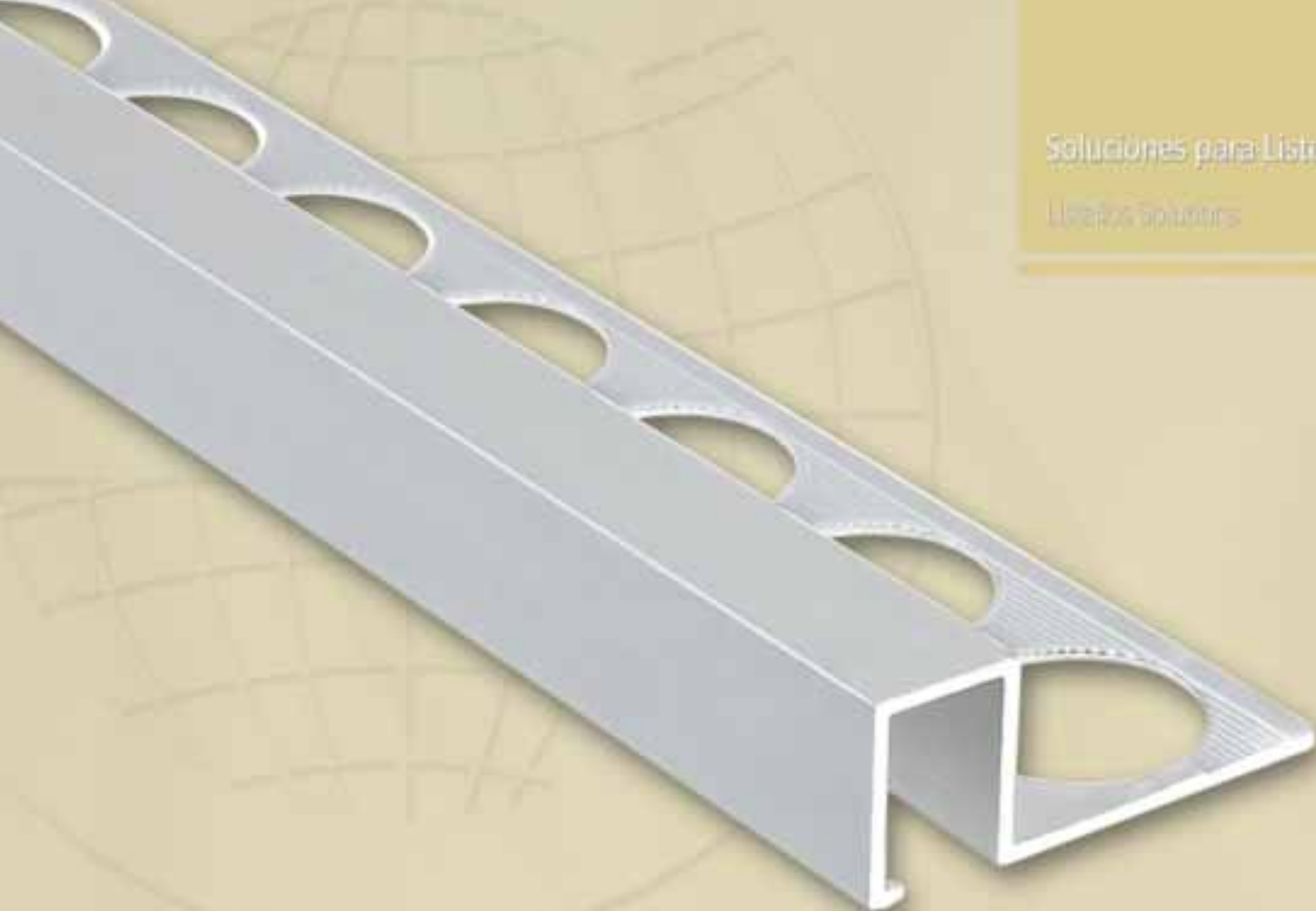

Amplia gama de listellos para el acabado decorativo de todo tipo de ambiente, desde el más moderno y vanguardista al clásico y acogedor rústico. La mayoría tienen varios usos, a parte de listelo, se pueden usar como separador de ambientes, cantoneras, remate de escalones, etc. En la amplia gama de listellos que ofrecemos podrán encontrar desde diseños sencillos y elegantes (listellos de inoxidable o aluminio) hasta nuestro innovador EUROlistelo PREMIUM exclusivo de Euroshrink. En él se han fusionado materiales como el cristal y la piedra con el aluminio y el acero inoxidable, creando una amplia gama de decoración con más de 200 combinaciones, para resaltar y embellecer cualquier ambiente

A wide range of listellos can be used to finish up decorations of all kinds of rooms, from ultramodern over modern to welcoming-rural. Most of these products can be used in many different ways: as room dividers, corner pieces, finishing for steps, and more. Our listellos range from simple and elegant designs (stainless steel or aluminium listellos) up to our innovative PREMIUM EUROlistello, exclusively made by Euroshrink. In the production process of this listello, materials such as glass and stone were melted with aluminium and stainless steel, and have created a big variety of more than 200 decoration combinations that enhance and embellish any kind of room.

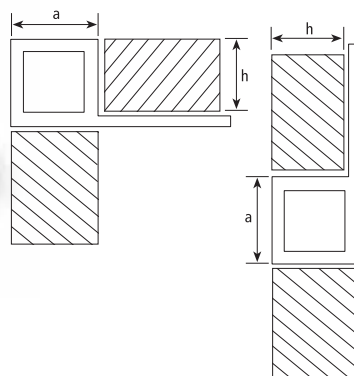

ES EUROMULTIUSOS-212R, perfil rústico para múltiples usos: Listelo decorativo, Cantonera, Remate en suelos y paredes, Peldaños, Separador, ...

La parte vista del perfil nos proporciona un canto cuadrado que complementa la esquina de los revestimientos cerámicos, dándonos un acabado perfecto en la línea estética y de diseño que marcan las nuevas tendencias en interiorismo. Fabricado con un **PVC especial con fibras naturales recicladas**, gracias a las cuales ofrece un acabado rugoso que se amolda perfectamente a los revestimientos rústicos o no uniformes que se encuentran en el mercado actual EUROSHRINK apuesta por nuevos componentes que son por supuesto 100% reciclables.

EN EUROMULTIPURPOSE-212R, rustic profile suitable for many different applications, including: Decorative listello, Edge protection, Finishing on floors and walls, Steps, Dividers, ...

The visible section of the stripping provides a square edge which complements the corner of ceramic tilings, giving a perfect finishing which complies with the aesthetics and design according to the new trends in interior design. Thanks to the production with a special **PVC including natural recycled fibers**, it presents a rough finishing that adjusts perfectly to rustic or uniform tilings which can be found on the current market. EUROSHRINK is increasingly committed to new components that can be recycled entirely.



Longitud 2,55 m. Embalaje: 50 u/caja.

Lenght: 8,36 ft. Packing: 50 u/box.

Precio/Price: € /perfil

Referencia Reference	Colores Colours	h: 10 mm 3/8"	h: 12,5 mm 1/2"
212R	Gama rústicos PVC + FN	8,60	8,89

* Gama de rústicos PVC + FN ...Pág. 107

* Rustic range PVC + FN ...Pág. 107

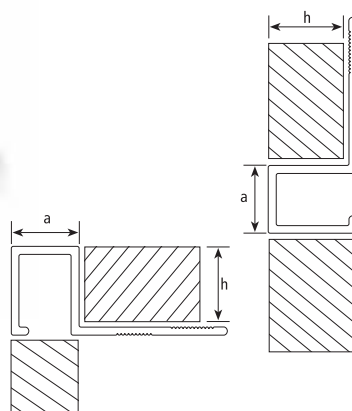

ES EUROMULTIUSOS-212A, perfil de aluminio para múltiples usos: Listelo decorativo, Cantonera, Remate en suelos y paredes, Peldaños, Separador, ...

La parte vista del perfil nos proporciona un canto cuadrado que complementa la esquina de los revestimientos cerámicos, dándonos un acabado perfecto en la línea estética y de diseño que marcan las nuevas tendencias en interiorismo. Su uso es adecuado tanto en viviendas particulares como en obras públicas o industriales. Para obtener un acabado impecable en las esquinas exteriores, este perfil se complementa con unas piezas finales especiales, referencia E212A.

EN EUROMULTIPURPOSE-212A, aluminium profile suitable for many different applications, including: Decorative listello, Edge protection, Finishing on floors and walls, Steps, Dividers, ...

The visible section of the stripping provides a square edge which complements the corner of ceramic tilings, giving a perfect finishing which complies with the aesthetics and design according to the new trends in interior design. Their application is adequate for private housings, as well as for public or industrial construction work. In order to obtain an impeccable finishing of the external corners, this profile is supplemented with special final pieces, reference E212A.

Longitud 2,50 m. Embalaje: 10 u/caja. Length: 8,2 ft. Packing: 10 u/box.

Precio/Price: € /perfil

Referencia Reference	Colores Colours	h: 6 mm 1/4"	h: 8 mm 5/16"	h: 10 mm 3/8"	h: 12 mm 1/2"	h: 15 mm 9/16"
212A-BL	Blanco			16,38	16,93	
212A-CR	Crema			16,38	16,93	
212A-PB	Plata brillo*	10,68	11,98	13,24	13,73	19,40
212A-PM	Plata mate	9,52	10,98	10,63	11,01	14,86
212A-PC	Plata cepillado			16,38	16,93	
212A-OB	Oro brillo*			13,77	14,45	
212A-OM	Oro mate			12,13	12,50	
212A-BRM	Bronce mate			16,38	16,93	
212A-NM	Negro mate			16,38	16,93	
212A-NO	Nogal				16,93	
212A-RO	Roble				16,93	
212A-CRO	Cromado (Alu.)				69,00	



E-212A (esquina exterior / external corner)

Blister: 1 u.

E-212A-BL	Blanco			9,80	9,80	
E-212A-CR	Crema			9,80	9,80	
E-212A-PB	Plata brillo		9,80	9,80	9,80	9,80
E-212A-PM	Plata mate		9,80	9,80	9,80	9,80
E-212A-PC	Plata cepillado			9,80	9,80	
E-212A-OB	Oro brillo			9,80	9,80	
E-212A-OM	Oro mate			9,80	9,80	
E-212A-BRM	Bronce mate			9,80	9,80	
E-212A-NM	Negro mate			9,80	9,80	

*Con film protector / With protective tape.

a: 10mm (3/8") h: 6, 8, 10, 12 mm / a: 15 mm (9/16") h: 15 mm



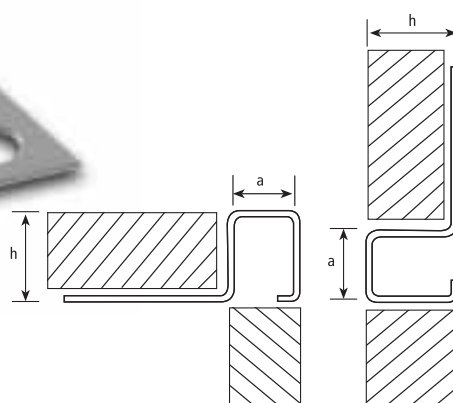

ES EUROMULTIUSOS-212S, perfil de acero inoxidable con múltiples usos: Listelo decorativo, Cantonera, Remate en suelos y paredes, Peldaños, Separado,

La parte vista del perfil proporciona un canto cuadrado que complementa la esquina de los revestimientos cerámicos, dándoles un acabado estético perfecto siguiendo las líneas de diseño que marcan las nuevas tendencias en interiorismo. Este mismo canto cuadrado proporciona un perfecto separador de ambientes en suelos, o simplemente como decoración en el mismo, por su alta dureza y resistencia. El perfil se suministra con un film protector, que debe ser retirado una vez finalizada la instalación del mismo, que garantiza la durabilidad y el brillo del perfil. Su uso es adecuado tanto en viviendas particulares como en obras públicas o industriales. Este perfil se complementa con unas piezas finales especiales, ref. E-212S

EN EUROMULTIPURPOSE-212S, stainless steel profile suitable for a many different applications, including: Decorative listello, Edge protection, Finishing on floors and walls, Steps, Dividers, ...

The visible section of the profile supplies a square edge which complement the corner of ceramic tilings, providing a perfect aesthetical finishing which complies with the aesthetics and design according to the new trends in interior design. This square edge gives a perfect area divider on the floor, because of its high level of hardness and resistance, and it also can be used as a decorative element. Its use is indicated both in private housings and in public or industrial construction work. The profile is supplied with a protection film which grants the durability and gloss. Once the installation is finished, it has to be removed. This profile has special connecting pieces, ref. E-212S



Longitud 2,50 m. Embalaje: 20 u/caja.

Lenght: 8,2 ft. Packing: 20 u/box.

Precio/Price: € /perfil

Referencia Reference	Colores Colours	h: 8 mm 5/16"	h: 10 mm 3/8"	h: 12 mm 1/2"	h: 15 mm 9/16"
212S-IB	Inox brillo	21,56	23,66	25,02	28,21
212S-IC	Inox cepillado	21,56	23,66	25,02	28,21
212S-NEB	Negro brillo			29,23	
212S-COB	Cobre brillo			29,23	
 E-212S (esquina exterior / external corner)					Blister: 1 u.
E-212S-IB	Inox brillo	12,00	12,00	12,50	13,00
E-212S-IC	Inox cepillado	12,00	12,00	12,50	13,00

*Estos dos colores disponibles sólo en altura 12 mm h = 8, 10, 12 mm..... a: 10 mm. / h = 15 mm..... a: 15 mm.
These two colours are available in 12 mm height only. Con film protector / With protective tape. / AISI-304

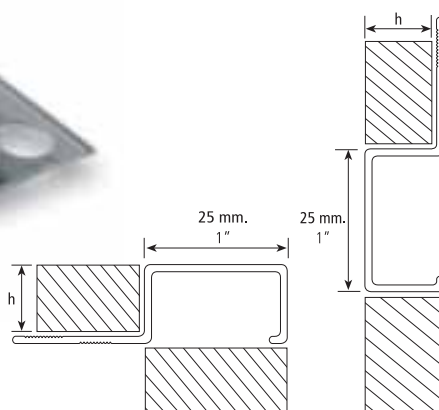
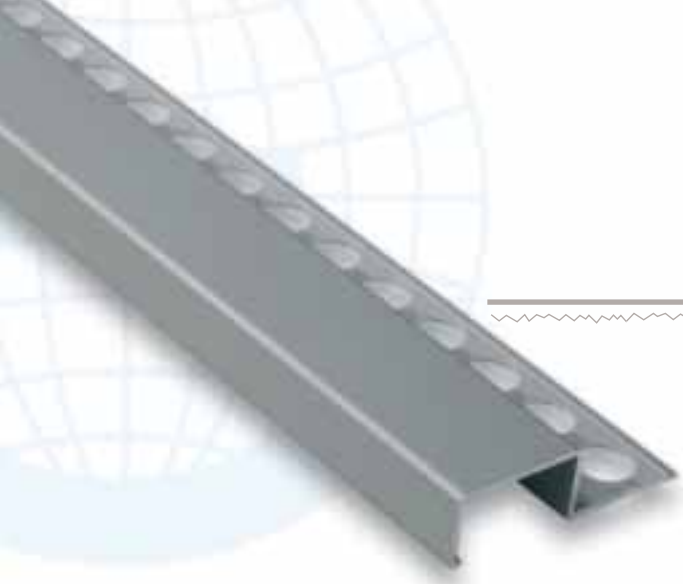

ES EUROMULTIUSOS-213A, perfil de aluminio para protección de los cantos de los revestimientos cerámicos con múltiples usos: Listelo decorativo, Cantonera, Remate en suelos y paredes, Peldaños, Separador, ... Multiusos asimétrico con una parte vista de 25 mm que proporciona una mayor vistosidad a los espacios más vanguardistas, facilitando su combinación con cualquier tipo de revestimiento. La parte vista del perfil nos proporciona un canto asimétrico que complementa la esquina de los revestimientos cerámicos, dándonos un acabado perfecto en la línea estética y de diseño actuales. Su uso es adecuado tanto en viviendas particulares como en obras públicas o industriales, en interiores o exteriores.

EN EUROMULTIPURPOSE-213A, aluminium profile used for protecting the edges of ceramic tilings with multiple purposes: Decorative listello, Edge protection, Finishing on floors and walls, Steps, Dividers, ... Asymmetrical multipurpose profile with a visible part of 25 mm which add to the appearance of the most avant-garde rooms, and can be combined with any kind of tiling. The visible section of the stripping provides an asymmetrical edge which complements the corners of ceramic tilings, giving a perfect finishing which complies with the aesthetics and design according to the new trends in design. Their application is adequate for private housings, as well as for public or industrial construction work.



Longitud 2,50 m. Embalaje: 10 u/caja.

Lenght: 8,2 ft. Packing: 10 u/box.

Precio/Price: € /perfil

Referencia Reference	Colores Colours	h: 12 mm 1/2"
213A-PB	Plata brillo*	22,08
213A-PM	Plata mate	19,32

* Con film protector / With protective tape.

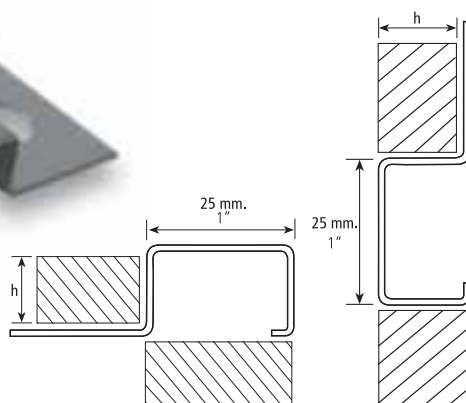

ES EUROMULTIUSOS-213S, perfil de acero inoxidable para protección de los cantos de los revestimientos cerámicos con múltiples usos: Listelo decorativo, Cantonera, Remate en suelos y paredes, Peldaños, Separador, ... Multiusos asimétrico con una parte vista de 25 mm, que proporciona una mayor vistosidad a los espacios más vanguardistas, facilitando su combinación con cualquier tipo de revestimiento. La parte vista del perfil proporciona un canto irregular que complementa la esquina de los revestimientos cerámicos dándoles un acabado estético perfecto siguiendo las líneas de diseño que marcan las nuevas tendencias en interiorismo. Este mismo canto proporciona un perfecto separador de ambientes en suelos, o simplemente como decoración en el mismo, por su alta dureza y resistencia. El perfil se suministra con un film protector, que debe ser retirado una vez finalizada la instalación del mismo, que garantiza la durabilidad y el brillo del perfil. Su uso es adecuado tanto en viviendas particulares como en obras públicas o industriales, interiores o exteriores.

EN EUROMULTIPURPOSE-213S, stainless steel profiles for protecting the edges of ceramic tilings with multiple purposes: Decorative listello, Edge protection, Finishing on floors and walls, Steps, Dividers, ... Asymmetrical multipurpose profile with a visible part of 25 mm that enhances the appearance of the most avant-garde rooms, and can be combined with any kind of tiling. The visible section of the stripping provides an asymmetrical edge which complements the corners of ceramic tilings, giving a perfect finishing which complies with the aesthetics and design according to the new trends in design. This square edge gives a perfect area divider on the floor, because of its high level of hardness and resistance, and its also can be used as a decorative elements. Its use is indicated both in private housings and in public or industrial construction work, interiors or exteriors. The profile is supplied with a protection film which grants the durability and gloss, once the installation is finished, it has to be removed.



Longitud 2,50 m. Embalaje: 20 u/caja.

Lenght: 8,2 ft. Packing: 20 u/box.

Precio/Price: € /perfil

Referencia Reference	Colores Colours	h: 12,5 mm 1/2"
213S-IB	Inox brillo	30,54
213S-IC	Inox cepillado	30,54

Con film protector / With protective tape. / AISI-304

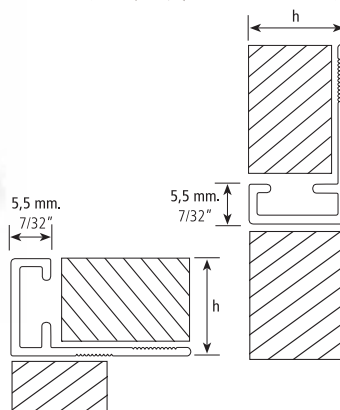

ES EUROMULTIUSOS-230A, perfil de aluminio para múltiples usos: Listelo decorativo, Cantonera, Remate en suelos y paredes, Peldaños, Separador, ...

Multipos minimalista con una parte vista de 5,5 mm para obtener un toque elegante y discreto en los espacios más exigentes. El canto del perfil complementa la esquina de los revestimientos cerámicos, dándole un acabado perfecto a cualquier esquina, tanto en espacios interiores como exteriores. Puede ser usado en combinación con cualquier tipo de revestimiento. Su uso es adecuado tanto en viviendas particulares como en obras públicas o industriales.

EN EUROMULTIPURPOSE-230A, aluminium profiles with multiple purposes: Decorative listello, Edge protection, Finishing on floors and walls, Steps, Dividers, ...

Minimalist multipurpose tiling with a visible part of 5,5 mm that gives an elegant and unobtrusive touch to the most demanding rooms. The profile's edge complements the corner of ceramic tilings giving them a perfect finishing in any kind of corner. It can be combined with any kind of tiling, and is suitable in private homes and in public or industrial buildings.



Longitud 2,50 m. Embalaje: 10 u/caja.

Lenght: 8,2 ft. Packing: 10 u/box.

Precio/Price: € /perfil

Referencia Reference	Colores Colours	h: 12 mm 1/2"
230A-PB	Plata brillo	12,29
230A-PM	Plata mate	10,12



Soluciones para Listelos
Listellos Solutions

ALUMINIO / ALUMINIUM

246A

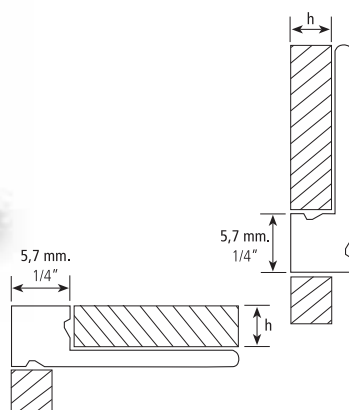

ES EUROMULTIUSOS-246 A, perfil de aluminio para múltiples usos: Listelo decorativo, Cantonera, Remate en suelos y paredes, Peldaños, Separador, ...
Perfil diseñado específicamente para su uso con mosaicos, gresite o cerámica de bajo espesor, con una altura máxima de 4,5 mm.

EN EUROMULTIPURPOSE-246A, aluminium profile suitable for many different applications, including: Decorative listello, Edge protection, Finishing on floors and walls, Steps, Dividers, ...
This profile was especially designed for its use in mosaics, gresite or ceramic tiles of low thickness with a maximum height of 4.5 mm.



Longitud 2,50 m. Embalaje: 10 u/caja.
Lenght: 8,2 ft. Packing: 10 u/box.

Precio/Price: € /perfil

Referencia Reference	Colores Colours	h: 4,5 mm 3/16"
246A-BL	Blanco	8,75
246A-PB	Plata brillo	10,92
246A-PM	Plata mate	8,92
246A-NM	Negro mate	11,42



219A

220A

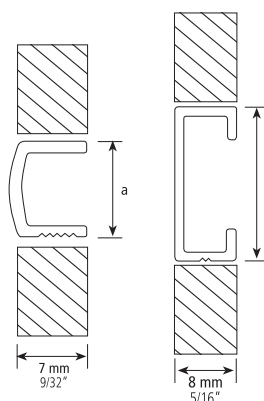

ES EUROLISTELO-219A y 220A, listelos de aluminio que se adaptan perfectamente a las nuevas tendencias decorativas marcadas por el mercado actual. Con una altura de 7 mm (219A) y 8 mm (220A), permiten su uso con todas las alturas de pavimentos y revestimientos existentes. Desarrollados para poder combinarse con nuestra amplia gama de perfiles de aluminio (171A, 183A, 212A, 191A, etc.), para poder adaptarse a cualquier ambiente.

EN EUROLISTELLO-219A and 220A, aluminium listellos that adapt perfectly to the new decorative design trends set by the current market. With a thickness of 7 mm (219A) and 8 mm (220A), they can be used with all the existing floorings and tilings heights. They were created to combine with our wide range of aluminium profiles (171A, 183A, 212A, 191A, etc.), which can be adapted to all kinds of surroundings.



Longitud 2,50 m. Embalaje: 10 u/caja.

Length: 8,2 ft. Packing: 10 u/box.

Precio/Price: € /perfil

Referencia Reference	Colores Colours	a: 10 mm 3/8"	a: 20 mm 3/4"
219A-PB	Plata brillo	5,77	
219A-PM	Plata mate	4,86	
220A-PB	Plata brillo		11,36
220A-PM	Plata mate		9,49

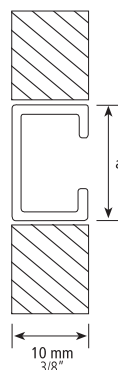

ES EUROLISTELO-225A, listelo de aluminio decorado en madera para obtener acabados cálidos y acogedores, creando ambientes con un toque noble y elegante. El perfil se ha recubierto con una lámina especial que imita perfectamente la textura y la veta de la madera, resistente al uso de productos de limpieza habituales.

EN EUROLISTELLO-225A, aluminium listello decorated with wood. It presents a warm and cosy finishing, and creates a noble and elegant touch. The profile has been covered with a special sheet that generates a perfect imitation of a wooden texture and grain, is resistant to the common cleaning products.



Longitud 2,50 m. Embalaje: 10 u/caja.

Lenght: 8,2 ft. Packing: 10 u/box.

Precio/Price: € /perfil

Referencia Reference	Colores Colours	a: 15 mm 9/16"
225A-NO	Nogal	10,54
225A-RO	Roble	10,54



221S

225S

219S

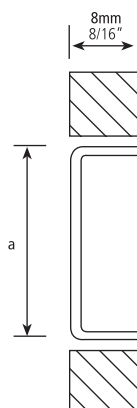

ES EUROLISTELO-219S, 225S y 221S, listelos de acero inoxidable que se adaptan perfectamente a las nuevas tendencias decorativas marcadas por el mercado actual. Desarrollados para poder combinarse con nuestra amplia gama de perfiles en acero inoxidable, (171S, 183S, 212S, etc.) y así poder adaptarlos a cualquier ambiente, incluso como diferenciador de espacios en el suelo, por su alta dureza y resistencia. Los EUROLISTELOS tienen una altura de 8 mm, por lo que en caso de utilizar cerámica o pavimento de mayor grosor se debe rellenar con cemento cola para igualar la diferencia.

EN EUROLISTELLO-219S, 225S and 221S, stainless steel listellos that perfectly match the new design trends in decoration set by the current market. They were developed to combine with our wide range of stainless steel profiles (171S, 183S, 212S, ...) and consequently be accommodated to any surrounding, functioning even as a room divider on floors due to their high level of hardness and resistance. EUROLISTELLO'S height is of 8 mm., this is why, when using ceramics or floorings with a greater thickness, they have to be filled with cement glue covering the difference, so as to achieve a better grip.



Longitud 2,50 m. Embalaje: 20 u/caja.

Lenght: 8,2 ft. Packing: 20 u/box.

Precio/Price: € /perfil

Referencia Reference	Colores Colours	a: 10 mm 3/8"	a: 15 mm 9/16"	a: 25 mm 1"
219S-IB	Inox brillo	9,89		
219S-IC	Inox cepillado	9,89		
225S-IB	Inox brillo		10,98	
225S-IC	Inox cepillado		10,98	
221S-IB	Inox brillo			11,98
221S-IC	Inox cepillado			11,98

Con film protector / With protective tape. / AISI-304

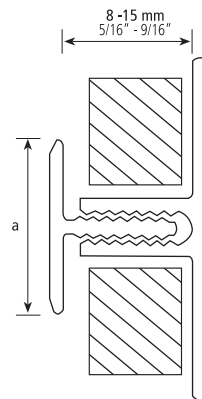
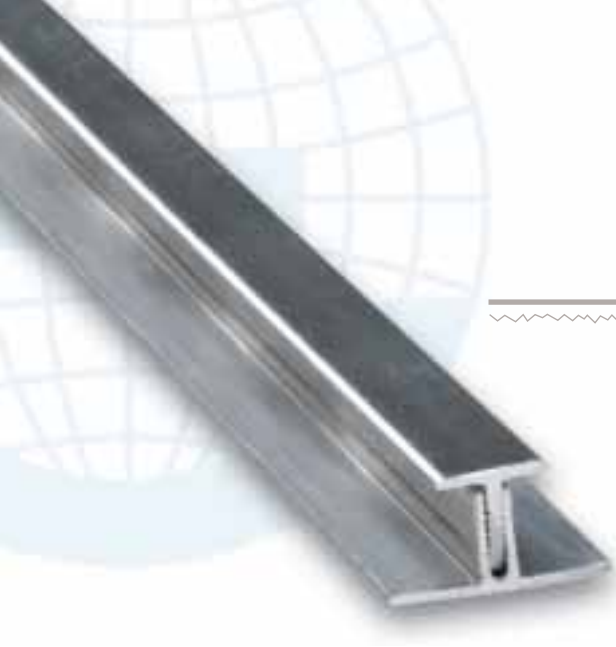

ES EUROLISTELO-247 A, listelo de aluminio anodizado formado por dos perfiles. La parte oculta se coloca durante la obra, y una vez finalizada y limpia la zona de trabajo se coloca la parte exterior y visible. De esta manera conseguimos un acabado perfecto siendo imposible que la parte vista del listelo se estropee durante la colocación.

EN EUROLISTELLO-247A, This anodized aluminium profile consists of two profiles. The hidden part is built in during construction work. Once the work is finished and the working area is cleaned, the outward visible part is inserted. This way, a perfect finishing is achieved making it impossible to damage the visible part.



Longitud 2,50 m. Embalaje: 10 u/caja.
Lenght: 8,2 ft. Packing: 10 u/box.

Precio/Price: € /perfil

Referencia Reference	Colores Colours	a: 12 mm 1/2"
247A-PB	Plata brillo	12,58
247A-PM	Plata mate	11,78

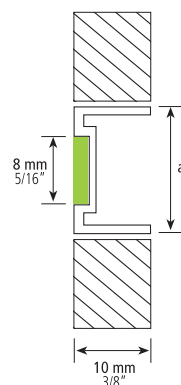
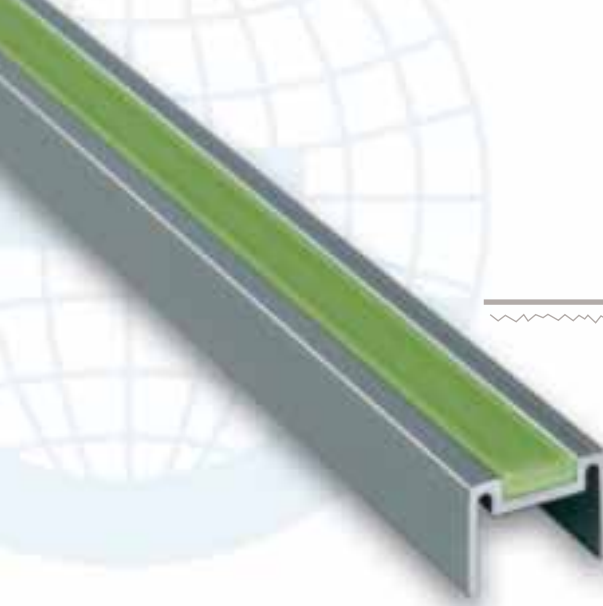

ES EUROLISTELO-250A LUMINOUS, listello de aluminio con fotoluminiscencia. En la parte vista del perfil se ha colocado una lámina fotoluminiscente para proporcionar visibilidad en ausencia de luz. Según el *Standard Test Method for Photonic Luminance of Photoluminescent ASTM E 2073-07*, al que se ha sometido el producto, nuestro LISTELO es capaz de proporcionar sobre 4 horas y media de visibilidad tras 10 mn de activación a 150 lux. El listello ha sido diseñado pensando en el marcaje de vías de evacuación o como apoyo lumínico en la oscuridad, facilitando y abaratando el cumplimiento de las normas de seguridad actuales, pudiendo utilizarse tanto en revestimientos como en pavimentos

EN LUMINOUS EUROLISTELLO-250A, aluminium listello with photoluminiscence. A photoluminescent plate has been placed on the visible part of the profile in order to make it visible in dark areas. This LISTELLO has undergone the *Standard Test Method for Photonic Luminance of Photoluminescent ASTM E 2073-07*, which enables it to provide a visibility of around 4 hours and a half after 10 mn of activation at 150 lux. It was designed to mark the evacuation routes or to shed light in the dark and thus making it easier to comply with the current security standards while reducing the cost of this compliance. This listello can be used both in tilings and floorings.

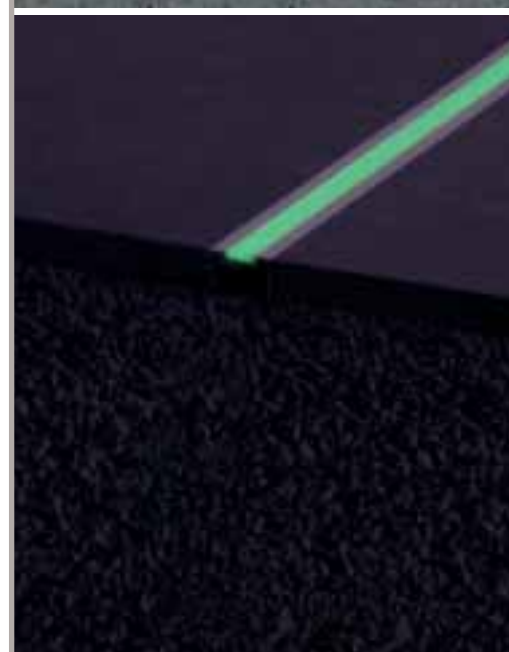

Longitud 2,50 m. Embalaje: 10 u/caja.

Lenght: 8,2 ft. Packing: 10 u/box.

Precio/Price: € /perfil

Referencia Reference	Colores Colours	a: 15,4 mm 9/16"
250A-PM	Plata mate	33,73

Nuestro Perfil más seductor
Our most seductive profile



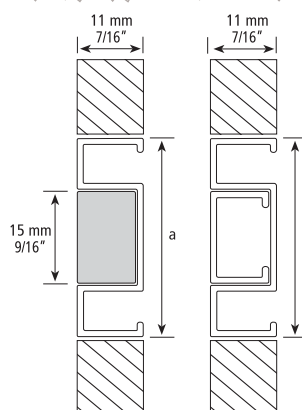
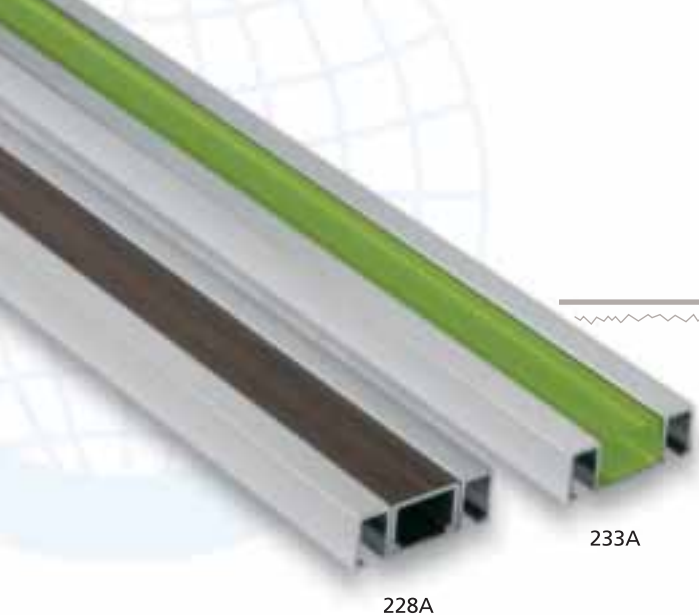

ES EUROLISTELO-228A y 233A, innovador listelo exclusivo de Euroshrink, en el que hemos fusionado materiales como el cristal, la piedra y el aluminio, creando una amplia línea de decoración en consonancia con las tendencias del mercado, que realza la elegancia de cualquier tipo de ambiente.

La nueva gama de EUROLISTÉLOS ofrece soluciones rápidas para el colocador, reduciendo los costes de aplicación, al tratarse de listelos de 2'5 m. de longitud mucho más rápidos y fáciles de colocar frente a los actuales listelos enmallados de cristal, y mejorando el efecto visual al haberlos fusionado con el aluminio. Por todo ello con el nuevo EUROLISTELO se consigue colocar un listelo innovador de 2'5 m. de longitud rápidamente, ahorrándose problemas y tiempo, con el mismo material de agarre que el revestimiento.

EN EUROLISTELLO-228A y 233A, innovative and exclusive listello made by Euroshrink, in which materials like glass, natural stone and aluminium have been merged to obtain a great decoration line which complies with the aesthetics and design according to the market trends, we have obtained an innovative product that enhances the decoration of any kind of surrounding

The new EUROLISTELLO's range gives faster solutions to be installed, reducing the cost due to its 2'5 m length. It is more easier and faster to put than the actual glass mesh listellos, and it improves the visual effect because it mixes by the aluminium. Due to, with the new EUROLISTELLO you can put an innovate listello of 2'5 m. length quickly, saving problems and time, with the same fixing material that in the ceramic tiles.



⚠ Para el corte de las referencias 233A con cristal es recomendable utilizar cortadoras de agua con disco de diamante.
To cut the reference 233A with glass is recommendable to use a water cooled diamond disc.

Ref. Ref.	Colores Colours	Ancho (a) Width (a)	Longitud Length	Unidades / Caja Units / Box
228A Aluminio	Gama de color Pag. 47	32 mm.	2,5 m.	10
228A Aluminium	Colour range Pag. 47	1-1/4"	8,2 ft.	10
233A Aluminio	Gama de color Pag. 45, 46, 47	32 mm.	2,5 m.	4
233A Aluminium	Colour range Pag. 45, 46, 47	1-1/4"	8,2 ft.	4

*La parte de aluminio posee un film protector.
The aluminium part has a protective tape.



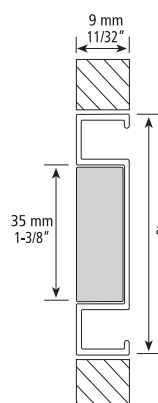

ES EUROLISTELO-244A, en la línea de innovación que nos ha caracterizado durante los últimos años, lanzamos al mercado un nuevo EUROLISTELO. Complemento de nuestra referencia EUROLISTELO-233A, con una cara vista de 52 mm y las mismas características (combinación de cristal, piedra, aluminio y aluminio decorado en madera). Con este nuevo EUROLISTELO se obtienen espacios mucho más vistosos, y gracias a la amplia gama de modelos que proponemos, más de 100, podrán crear desde ambientes elegantes y discretos hasta ambientes llamativos y modernos.

EN EUROLISTELLO-244A, within the innovative approach that we have been noted for in the last years, we introduced a new EUROLISTELLO into the market. It complements our EUROLISTELLO-233A, and includes a visible part of 52 mm and the same features (a combination of glass, stone, aluminium plus wood-covered aluminium). With this new EUROLISTELLO you can get more eye-catching rooms, and thanks to the wide range of models that we offer, more than 100, you will be able to create any area from elegant and discreet up to striking and modern.



⚠ Para el corte de las referencias 244A con cristal es recomendable utilizar cortadoras de agua con disco de diamante.
To cut the reference 244A with glass is recommendable to use a water cooled diamond disc.

Ref. Ref.	Colores Colours	Ancho (a) Width (a)	Longitud Length	Unidades / Caja Units / Box
244A Aluminio	Gama de color Pag. 45, 46	52 mm.	2,5 m.	4
244A Aluminium	Colour range Pag. 45, 46	2-3/32"	8,2 ft.	4

*La parte de aluminio posee un film protector.
The aluminium part has a protective tape.

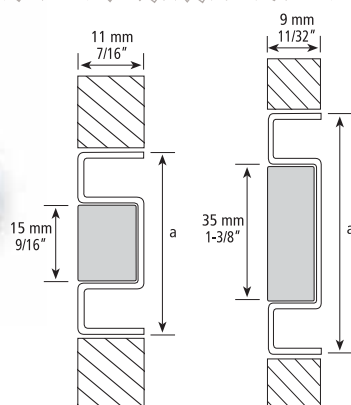

ES EUROLISTELO-233S y 244S, innovador listelo exclusivo de Euroshrink, en el que hemos fusionado materiales como el cristal, la piedra, el aluminio y el acero inoxidable, creando una amplia línea de decoración en consonancia con las tendencias del mercado, que realza la elegancia de cualquier tipo de ambiente.

La nueva gama de EUROLISTELOS ofrecen soluciones rápidas para el colocador, reduciendo los costes de aplicación, al tratarse de listelos de 2,5 m. De longitud mucho más rápidos y fáciles de colocar frente a los actuales listelos enmallados de cristal, y mejorando el efecto visual al haberlos fusionado con el acero inoxidable. Por todo ello con el nuevo EUROLISTELO se consigue colocar un listelo innovador de 2,5 m. De longitud rápidamente, ahorrándose problemas y tiempo, con el mismo material de agarre que el revestimiento.

EN EUROLISTELLO-233S and 244S, innovative and exclusive listello made by Euroshrink, in wich materials like glass, natural stone, aluminium and stainless steel have been merged to obtain a great decoration line wich complies with the aesthetics and design according to the market trends, we have obtained an innovative product that enhances the decoration of any kind of surrounding.

The new EUROLISTELLO's range gives faster solutions to be intalled, reducing the cost due to its 2'5 m lenght. It is easier and faster to put than the actual glass mesh listellos, and it improves the visual effect because it mixes by the stainless steel. With the new EUROLISTELLO you can put an innovate listello of 2'5 m. lenght quickly, saving problems and time, with the same fixing material that in the ceramic tiles.



⚠ Para el corte de las referencias 233S y 244S es recomendable utilizar cortadoras de agua con disco de diamante.
To cut the reference 233S and 244S is recommendable to use a water cooled diamond disc.

Ref. Ref.	Colores Colours	Ancho (a) Width (a)	Longitud Lenght	Unidades / Caja Units / Box
233S Acero inoxidable 233S Stainless steel	Gama de color Pag. 45, 46, 48 Colour range Pag. 45, 46, 48	32 mm 1-11/4"	2,5 m. 8,2 ft.	4 4
244S Acero inoxidable 244S Stainless steel		52 mm 2-3/32"		

Con film protector / With protective tape. / AISI-304

New

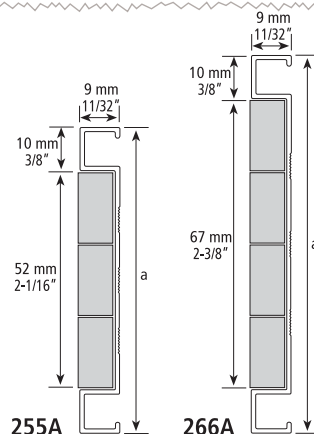
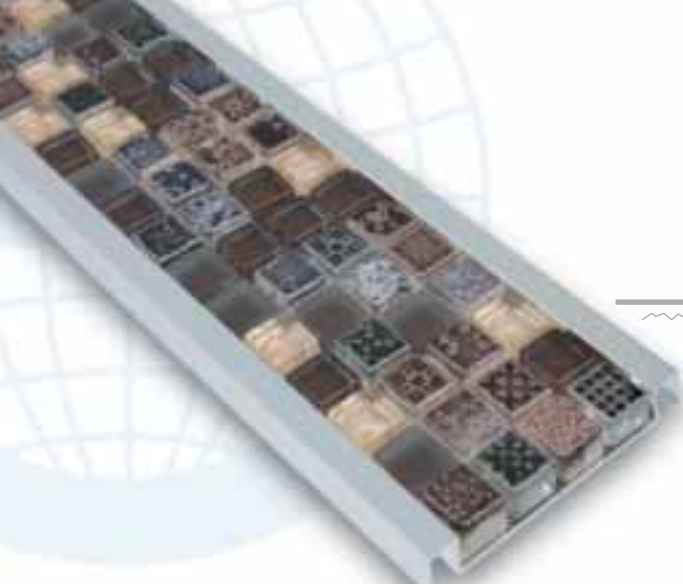

ES EUROLISTELO-255A y 266A, en la línea de la nueva gama de EUROLISTELOS exclusivos de EUROSHRINK, presentamos dos nuevos modelos que amplían y complementan a los modelos anteriores. El EUROLISTELO-255A con una base de 72 mm y el EUROLISTELO-266A de 87 mm, permiten que la parte combinable (cristal o mosaico) tome mayor relevancia siendo mucho más vistosa y llamativa. Así mismo se pueden combinar con los modelos 233A y 244A ofreciendo una gran multitud de combinaciones y cenefas posibles.

EN EUROLISTELLO 255A and 266A. In the new and exclusive product range EUROLISTELLOS by EUROSHRINK, we present two new models which complement and expand our previous models. The 72mm base of the EUROLISTELLO 255A and the 87mm EUROLISTELLO 266A include a combinable part (made of glass or mosaic) which is enhanced because it has a much more attractive and striking design. These listellos can also be combined with 233A and 244A models. This way, they offer a big selection of possible combinations and ornamental borders.

 Para el corte de las referencias 255A y 266A es recomendable utilizar cortadoras de agua con disco de diamante.
To cut the reference 255A and 266A is recommendable to use a water cooled diamond disc.















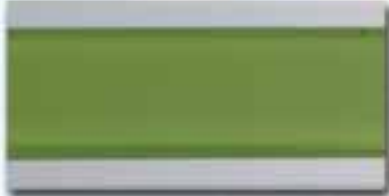
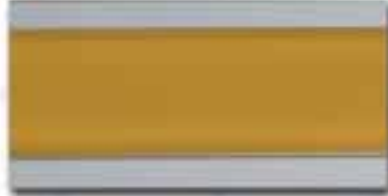



Ref. Ref.	Colores Colours	Ancho (a) Width (a)	Longitud Length	Unidades / Caja Units / Box
255A Aluminio	Gama de color Pag. 46, 47, 48	72 mm.	2,5 m.	4
255A Aluminium	Colour range Pag. 46, 47, 48	2-7/8"	8,2 ft.	4
266A Aluminio	Gama de color Pag. 46, 47	87 mm.	2,5 m.	4
266A Aluminium	Colour range Pag. 46, 47	3-1/2"	8,2 ft.	4

* La parte de aluminio posee un film protector.
The aluminium part has a protective tape.

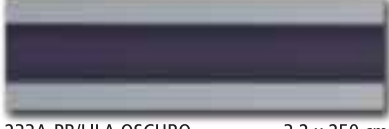
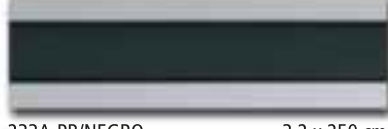

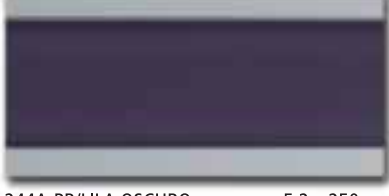
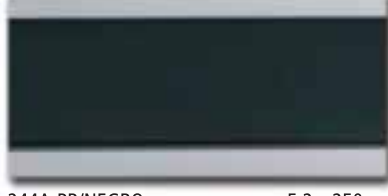
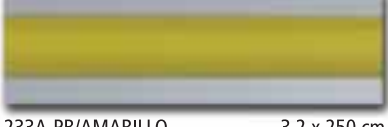
Gama de decoración Cristal eurolistelo 233A y 244A

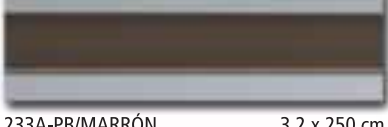
Eurolistello 233A and 244A glass decoration range

 233A-PB/BLANCO 3,2 x 250 cm 59,90 €/listelo	 233A-PB/VERDE 3,2 x 250 cm 59,90 €/listelo	 233A-PB/NARANJA 3,2 x 250 cm 59,90 €/listelo
 244A-PB/BLANCO 5,2 x 250 cm 79,99 €/listelo	 244A-PB/VERDE 5,2 x 250 cm 79,99 €/listelo	 244A-PB/NARANJA 5,2 x 250 cm 79,99 €/listelo
 233A-PB/ROJO 3,2 x 250 cm 59,90 €/listelo	 233A-PB/GRANATE 3,2 x 250 cm 59,90 €/listelo	 233A-PB/AZUL 3,2 x 250 cm 59,90 €/listelo
 244A-PB/ROJO 5,2 x 250 cm 79,99 €/listelo	 244A-PB/GRANATE 5,2 x 250 cm 79,99 €/listelo	 244A-PB/AZUL 5,2 x 250 cm 79,99 €/listelo
 233A-PB/LILA 3,2 x 250 cm 59,90 €/listelo	 233A-PB/LILA OSCURO 3,2 x 250 cm 59,90 €/listelo	 233A-PB/NEGRO 3,2 x 250 cm 59,90 €/listelo
 244A-PB/LILA 5,2 x 250 cm 79,99 €/listelo	 244A-PB/LILA OSCURO 5,2 x 250 cm 79,99 €/listelo	 244A-PB/NEGRO 5,2 x 250 cm 79,99 €/listelo
 233A-PB/AMARILLO 3,2 x 250 cm 59,90 €/listelo	 233A-OB/ORO RAYADO 3,2 x 250 cm 66,52 €/listelo	
 233A-PB/MARRÓN 3,2 x 250 cm 59,90 €/listelo	 233A-PB/PLATA RAYADA 3,2 x 250 cm 66,52 €/listelo	 244A-PB/Comb12 5,2 x 250 cm 88,99 €/listelo

New Todos los modelos de las ref. 233A y 244A están disponibles con la base en Plata Brillo (PB), Plata Mate (PM) y Oro Brillo (OB). La parte de aluminio posee un film protector.
All the range of the references 233A and 244A are available in Bright Silver (PB), Matt Silver (PM) and Bright Gold (OB). The aluminium part has a protective tape.

Gama de decoración Mosaico (Comb) eurolistelo 233A y 244A

Eurolistello 233A and 244A Mosaic (Comb) decoration range

 233A-PB/Comb 24 3,2 x 250 cm 69,99 €/listelo	 233A-PB/Comb 27 3,2 x 250 cm 69,99 €/listelo	 233A-PB/Bambú 3,2 x 250 cm 69,99 €/listelo
 244A-PB/Comb 24 5,2 x 250 cm 88,99 €/listelo	 244A-PB/Comb 27 5,2 x 250 cm 88,99 €/listelo	 244A-PB/Bambú 5,2 x 250 cm 88,99 €/listelo
 233A-PB/Comb 25 3,2 x 250 cm 69,99 €/listelo	 233A-PB/Comb 26 3,2 x 250 cm 69,99 €/listelo	 233A-PB/Comb 11 3,2 x 250 cm 69,99 €/listelo
 244A-PB/Comb 25 5,2 x 250 cm 88,99 €/listelo	 244A-PB/Comb 26 5,2 x 250 cm 88,99 €/listelo	 244A-PB/Comb 11 5,2 x 250 cm 88,99 €/listelo
 233A-PB/Comb 23 3,2 x 250 cm 69,99 €/listelo	 233A-PB/Comb 13 3,2 x 250 cm 69,99 €/listelo	 233A-PB/Comb 15 3,2 x 250 cm 69,99 €/listelo
 244A-PB/Comb 23 5,2 x 250 cm 88,99 €/listelo	 244A-PB/Comb 13 5,2 x 250 cm 88,99 €/listelo	 244A-PB/Comb 15 5,2 x 250 cm 88,99 €/listelo
 233A-PB/Comb 19 3,2 x 250 cm 69,99 €/listelo	 233A-PB/Comb 18 3,2 x 250 cm 69,99 €/listelo	 233A-PB/Comb 16 3,2 x 250 cm 69,99 €/listelo
 244A-PB/Comb 19 5,2 x 250 cm 88,99 €/listelo	 244A-PB/Comb 18 5,2 x 250 cm 88,99 €/listelo	 244A-PB/Comb 16 5,2 x 250 cm 88,99 €/listelo

New Todos los modelos de las ref. 233A y 244A están disponibles con la base en Plata Brillo (PB), Plata Mate (PM) y Oro Brillo (OB). La parte de aluminio posee un film protector.
All the range of the references 233A and 244A are available in Bright Silver (PB), Matt Silver (PM) and Bright Gold (OB). The aluminium part has a protective tape.

Gama de decoración Mosaico (Comb) eurolistelo 255A y 266A

Eurolistello 255A y 266A Mosaic (Comb) decoration range

142,60 €/listelo



266A-PB/Comb 27

8,7 x 250 cm

122,82 €/listelo



255A-PB/Comb 27

7,2 x 250 cm

New

Las referencias 255A y 266A están disponibles con toda la gama de Mosaicos (Comb) de la pág. 46
The references 255A y 266A available in all the Mosaic (Comb) range page 46.

!

Para el corte de las referencias 233A, 244A, 255A y 266A con cristal es recomendable utilizar cortadoras de agua con disco de diamante.
To cut the reference 233A, 244A, 255A and 266A with glass is recommendable to use a water cooled diamond disc.



E-244A



E-233A

ESQUINAS EUROLISTELO EUROLISTELLO CORNERS:

E-233A 19,18 € /pieza

E-244A 23,25 € /pieza

E-255A 29,00 € /pieza

E-266A 36,00 € /pieza

New

Las referencias E-233, E-244A, E-255A y E-266A están sólo disponibles en las combinaciones de mosaicos.
The references E-233A, E-244A, E-255A and E-266A are only availables in the mosaic combinations.

Gama de decoración eurolistelo 228A y 233A

Eurolistello 228A y 233A decoration range

33,89 €/listelo



228A-PB/Roble

3,2 x 250 cm

32,89 €/listelo



228A-PB/Nogal

3,2 x 250 cm

79,99 €/listelo



233A-PB/Comb 3

3,2 x 250 cm

79,99 €/listelo



233A-PB/Comb 2

3,2 x 250 cm

79,99 €/listelo



233A-PB/Comb 1

3,2 x 250 cm

72,99 €/listelo



233A-RO/Comb 17

3,2 x 250 cm

72,99 €/listelo



233A-RO/Comb 25

3,2 x 250 cm

72,99 €/listelo



233A-RO/Comb 13

3,2 x 250 cm

72,99 €/listelo



233A-RO/Comb 11

3,2 x 250 cm

72,99 €/listelo



233A-RO/Bambú

3,2 x 250 cm

72,99 €/listelo



233A-NO/Comb 17

3,2 x 250 cm

72,99 €/listelo



233A-NO/Comb 26

3,2 x 250 cm

72,99 €/listelo



233A-NO/Comb 13

3,2 x 250 cm

72,99 €/listelo



233A-NO/Comb 11

3,2 x 250 cm

Gama de decoración eurolistelo 233S y 244S

Eurolistello 233S and 244S decoration range

135,35 €/listelo



244S-IB/Comb 17 5,2 x 250 cm

119,35 €/listelo



233A-IB/Comb 17 3,2 x 250 cm

3,2 x 250 cm

Ref. Ref.	Colores Colours	€/listelo
233S	IB/Cristal	99,32
233S	IB/Comb	110,64
244S	IB/Cristal	113,27
244S	IB/Comb	126,68

* Con film protector / With protective tape.

Los listelos con base en acero inoxidable, 233S y 244S, están disponibles con todas las combinaciones interiores presentadas en la gama de listelos de aluminio (pág. 45 y 46).
The listellos with stainless steel base, 233S and 244S, are available with all the interior combinations presented in the aluminium range of listellos (pages 45 and 46).

Gama de decoración Paint eurolistelo 255A

Eurolistello Paint 255A decoration range

122,82 €/listelo



255A-PB/Paint Blanco-Negro 7,2 x 250 cm
122,82 €/listelo

122,82 €/listelo



255A-PB/Paint Rojo-Negro 7,2 x 250 cm

122,82 €/listelo



255A-PB/Paint Azul 7,2 x 250 cm



255A-PB/Paint Marrón 7,2 x 250 cm
122,82 €/listelo



255A-PB/Round Azul 7,2 x 250 cm

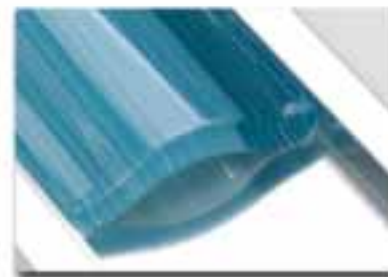

255A-PB/Round (muestra corte) 7,2 x 250 cm

Soluciones para Peldaños

Stair-Nosing Solutions

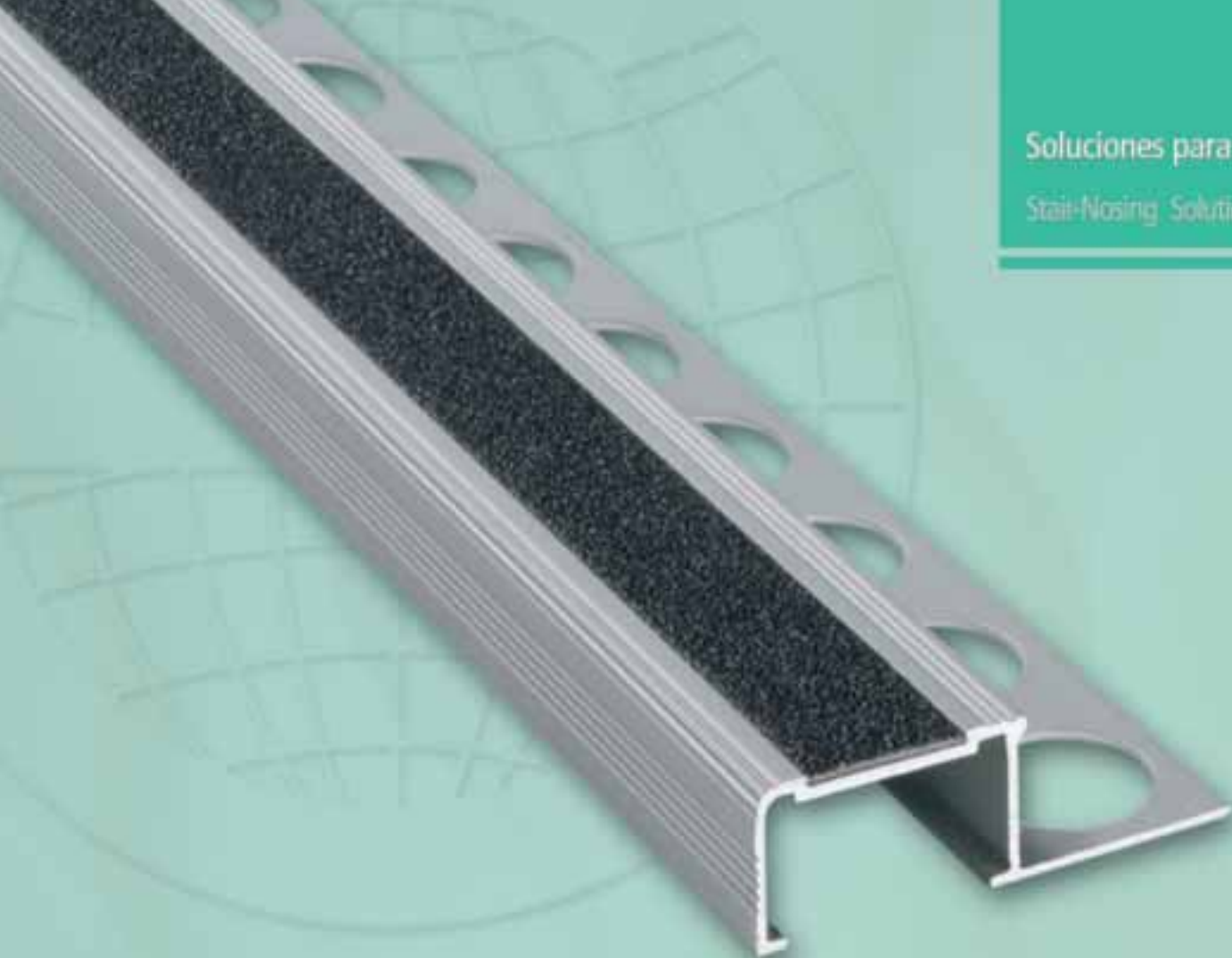

ES Con los perfiles para peldaños obtenemos el acabado perfecto para los escalones, embelleciéndolos a la misma vez que proporcionamos seguridad para el usuario y protección para el revestimiento.

EN With the profiles for steps you can get the perfect finishing for steps. Not only do they look better, but they also provide protection for the covering, as well as safety for users.

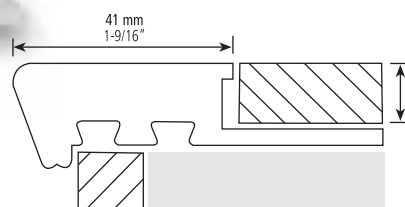

ES EUROPELDAÑO-245R, perfil rústico de PVC + FN para el remate de escalones, con una superficie de pisada de 41 mm. Fabricado con un PVC especial con fibras naturales recicladas, gracias a las cuales ofrece un acabado rugoso que se amolda perfectamente a los revestimientos rústicos o no uniformes que se encuentran en el mercado actual. EUROSHRINK apuesta por nuevos componentes que son por supuesto 100% reciclables.

EN EUROSTEP-245R, This rustic profile made of PVC + natural fibres employed for the finishing of steps. It has a footstep surface of 41 mm. Thanks to the production with a special **PVC including natural recycled fibers**, it presents a rough finishing that adjusts perfectly to rustic or uniform tilings which can be found on the current market. EUROSHRINK is increasingly committed to new components that can be recycled entirely.



Longitud 2,55 m. Embalaje: 10 u/caja.

Lenght: 8,36 ft. Packing: 10 u/box.

Precio/Price: € /perfil

Referencia Reference	Colores Colours	Medida Size	L: 1m 3,28 ft.	L: 2,5m 8,2 ft.
245R	Gama rústicos PVC + FN	h: 12,5 mm 1/2"	10,49	26,23

* Gama de rústicos PVC + FN ...Pág. 107

* Rustic range PVC + FN ...Pág. 107

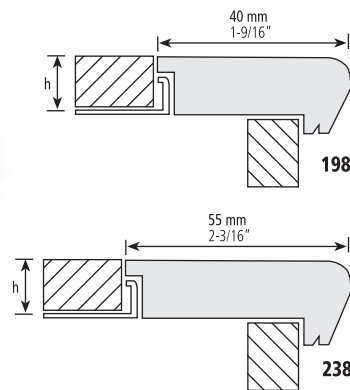

ES EUROPELDAÑO-198 y 238, perfil para el remate de escalones, fabricado con dos componentes de gran calidad: madera y aluminio. La parte vista de 40 o 55 mm está fabricada en IROKO, que es una madera tropical de gran resistencia muy apropiada para uso en pavimentos. El aluminio es el componente del perfil mediante el cual se realiza la sujeción a la obra, proporcionando dureza y fiabilidad a largo plazo por su gran resistencia.

EN EUROSTEP-198 and 238, profile used to finish off steps, including two high quality components: wood and aluminium. The section shown of 40 or 55 mm is manufactured with IROKO, a tropical kind of wood, which is highly resistant and very suitable for the use on floorings. By means of the component aluminium, the profile is fixed to the building and grants long-term hardness and trustiness, because of its strong resistance.



Embalaje: 10 u/caja.

Packing: 10 u/box.

Precio/Price: €

Referencia Reference	Colores Colours	Medida Size	L: 1 m 3,28 ft	L: 1,20 m 3,94 ft	L: 2,5 m 8,2 ft	L: 3 m 9,84 ft
198 N	Iroko natural	h: 11 mm 7/16" a: 40 mm 1-9/16"	14,92	17,91	37,31	44,77
238 N	Iroko natural	h: 12,5 mm 1/2" a: 55 mm 2-3/16"	29,35	35,22	73,38	88,06
238 N	Iroko natural	h: 15 mm 9/16" a: 40 mm 2-3/16"	29,95	35,94	74,88	89,86

* La longitud de los perfiles dependerá del stock disponible. *The length of the profiles will depend of the available stock.

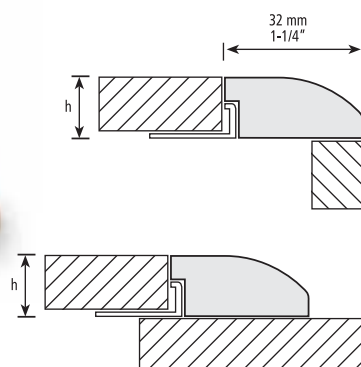

ES EUROPELDAÑO-199, perfil para el remate de escalones, fabricado con dos componentes de gran calidad: madera y aluminio. La parte vista de 32 mm está fabricada en IROKO, que es una madera tropical de gran resistencia muy apropiada para uso en pavimentos. El aluminio es el componente del perfil mediante el cual se realiza la sujeción a la obra, proporcionando dureza y fiabilidad a largo plazo por su gran resistencia. Debido a la forma especial que posee este escalón, puede perfectamente ser usado como cambio de nivel entre diferentes tipos de pavimentos.

EN EUROSTEP-199, profile used to finish off steps, including two high quality components: wood and aluminium. The section shown of 32 mm is manufactured with IROKO, a tropical kind of wood, which is highly resistant and very suitable for the use on floorings. By means of the component aluminium, the profile is fixed to the building and grants long-term hardness and trustiness, because of its strong resistance. Due to the special shape of the step, it works perfectly as a level change between different types of floorings.



Embalaje: 10 u/caja.

Packing: 10 u/box.

Precio/Price: €

Referencia Reference	Colores Colours	Medida Size	L: 1 m 3,28 ft	L: 1,20 m 3,94 ft	L: 2,5 m 8,2 ft	L: 3 m 9,84 ft
199 N	Iroko natural	h: 11 mm 7/16"	13,99	16,79	34,98	41,98

* La longitud de los perfiles dependerá del stock disponible. *The length of the profiles will depend of the available stock.

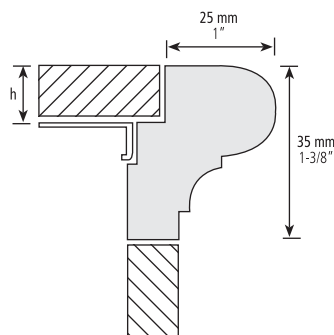

ES EUROPELDAÑO-237, perfil para el remate de escalones, fabricado con dos componentes de gran calidad: madera y aluminio. En éste EUROPELDAÑO se ha enfatizado su perfil decorativo frontal de 35 mm, frente a la huella de pisada de 25 mm. La parte vista está fabricada en IROKO, que es una madera tropical de gran resistencia muy apropiada para su uso en pavimentos. El aluminio es el componente del perfil mediante el cual se realiza la sujeción a la obra, proporcionando dureza y fiabilidad a largo plazo por su gran resistencia.

EN EUROSTEP-237, profile used to finish off steps, including two high quality components: wood and aluminium. In this EUROSTEP the forntal decorative profile of 35 mm, has been made to stand out from the 25 mm footprint. The section shown is manufactured with IROKO, a tropical wood, wich is highly resistant and very suitable for the use on flooring. By means of the component aluminium, the profile is fixed to the building and grants long-term hardness and trustiness, because of its strong resistance.



Embalaje: 10 u/caja.

Packing: 10 u/box.

Precio/Price: €

Referencia Reference	Colores Colours	Medida Size	L: 1 m 3,28 ft	L: 1,20 m 3,94 ft	L: 2,5 m 8,2 ft	L: 3 m 9,84 ft
237 N	Iroko natural	h: 12,5 mm 1/2"	27,23	32,68	68,08	81,70

* La longitud de los perfiles dependerá del stock disponible. *The lenght of the profiles will depend of the available stock.

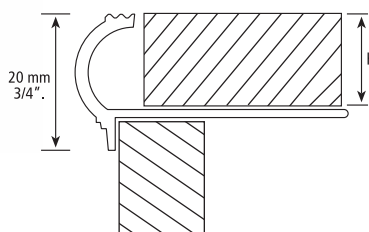

ES EUROPELDAÑO-209A, perfil de aluminio de canto redondeado con ranuras antideslizantes para dar mayor seguridad y un acabado más decorativo a los escalones. Remarca el escalón dándole mayor visibilidad y protegiendo el canto del mismo, ya sea este de cerámica, mármol, granito o parquet. El EUROPELDAÑO-209A, se coloca durante la obra.

EN EUROSTEP-209A, rounded aluminium profile for steps, with non-slip slots to improve safety including an attractive finishing on the steps. It emphasizes the step enhancing its visibility and protecting its edge, regardless if the material is ceramic, marble, granite or parquet. The EUROSTEP-209A is applied during construction work.



Longitud 2,50 m. Embalaje: 10 u/caja.

Lenght: 8,2 ft. Packing: 10 u/box.

Precio/Price: € /perfil

Referencia Reference	Colores Colours	h: 11 mm 7/16"
209A-PM	Plata mate	12,52
209A-OM	Oro mate	13,98

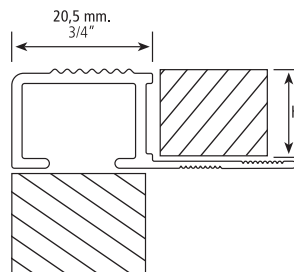

ES EUROPELDAÑO-208A, perfil de aluminio de canto cuadrado para escalones, de una superficie de pisada de 20 mm con ranuras antideslizantes, que proporciona una mayor seguridad y un acabado atractivo a los escalones. Remarca el escalón dándole mayor visibilidad y protegiendo el canto del mismo, ya sea de cerámica, mármol, granito o parquet. El EUROPELDAÑO-208A se coloca durante la obra.

EN EUROSTEP-208A, aluminium profile with a square edge for steps, it has a 20 mm footstep surface with non-slip slots, that enhance safety and give a striking finishing to the steps. It heightens the visibility of the step and also protects its edge, regardless if the material is ceramics, marble, granite or parquet. EUROSTEP-208A is applied during construction work.



Longitud 2,50 m. Embalaje: 10 u/caja.

Lenght: 8,2 ft. Packing: 10 u/box.

Precio/Price: € /perfil

Referencia Reference	Colores Colours	h: 13 mm 1/2"
208A-PM	Plata mate	17,51
208A-OM	Oro mate	20,16
208A-BRM	Bronce mate	18,47

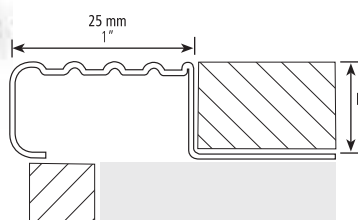
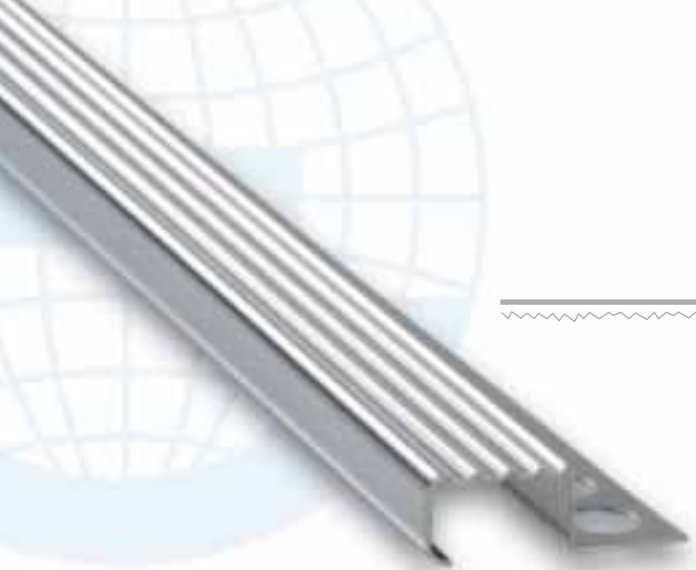

ES EUROPELDAÑO-248S, perfil de acero inoxidable de canto cuadrado para escalones, de una superficie de pisada de 25 mm con ranuras antideslizantes, que proporciona una mayor seguridad y un acabado atractivo a los escalones. Remarca el escalón dándole mayor visibilidad y protegiendo el canto del mismo, ya sea de cerámica, mármol, granito o parquet. El EUROPELDAÑO-248S se coloca durante la obra.

EN EUROSTEP-248S, stainless steel profile with a square edge for steps, it has a 25 mm footstep surface with non-slip slots, that enhance safety and give a striking finishing to the steps. It heightens the visibility of the step and also protects its edge, regardless if the material is ceramics, marble, granite or parquet. EUROSTEP-248S is applied during construction work.



Longitud 2,50 m. Embalaje: 10 u/caja.

Lenght: 8,2 ft. Packing: 10 u/box.

Precio/Price: € /perfil

Referencia Reference	Colores Colours	h: 12,5 mm 1/2"
248S-IB	Inox brillo	40,50
248S-IC	Inox cepillado	40,50

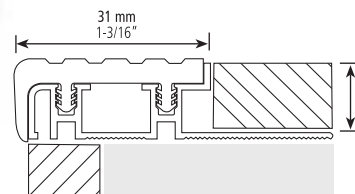

ES EUROPELDAÑO-222A, perfil de aluminio para escalones con una superficie de pisada de 31,5 mm, la parte de PVC, sustituible en caso de deterioro, proporciona una superficie antideslizante y de gran durabilidad en zonas de paso con mucho tránsito. El EUROPELDAÑO remarca el escalón dándole mayor visibilidad y protegiendo el canto del mismo, sea cuál sea el tipo de pavimento. Este perfil se ha de colocar durante el proceso de la obra.

EN EUROSTEP-222A, This aluminium profile for steps has a footstep surface of 31.5 mm. The PVC part can be replaced in case of deterioration and it possesses a durable nonslip surface for busy areas. This profile enhances the visibility of steps and at the same time it protects its edges, regardless of the surface type. It has to be installed during the construction work.



Longitud 2,40 m. Embalaje: 10 u/caja.

Lenght: 8 ft. Packing: 10 u/box.

Precio/Price: € /perfil

Referencia Reference	Colores Colours	h: 10 mm 3/8"
222A-GR	Gris	35,23
222A-NE	Negro	35,23

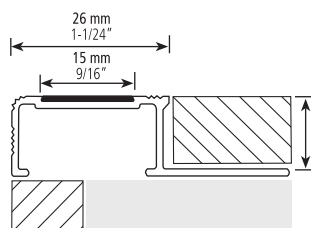

ES EUROPELDAÑO-243A, perfil de aluminio para escalones con una superficie de pisada de 26 mm. En la parte superior se ha insertado una tira antideslizante de gran dureza, por lo que es un perfil de gran utilidad en zonas con mucho tránsito. El Europeldaño proporciona una mayor seguridad junto con un mayor atractivo al escalón al hacerlo más visible. El EUROPELDAÑO-243A se coloca durante el proceso de la obra y puede ser usado indistintamente en interiores o exteriores.

EN EUROSTEP-243A, this aluminium profile possesses a 26 mm footstep surface. A very hard nonslip strip has been inserted in the upper part; therefore it is a very useful profile in busy areas. Due to its visibility, it also enhances the step's safety and appeal. This profile is installed during the construction work and can be used both inside and outside of buildings.



Longitud 2,50 m. Embalaje: 10 u/caja.

Lenght: 8,2 ft. Packing: 10 u/box.

Precio/Price: € /perfil

Referencia Reference	Colores Colours	h: 12 mm 1/2"
243A-PM	Plata mate	33,66

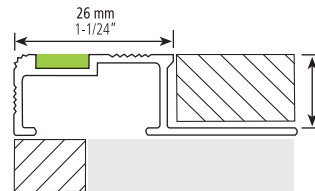
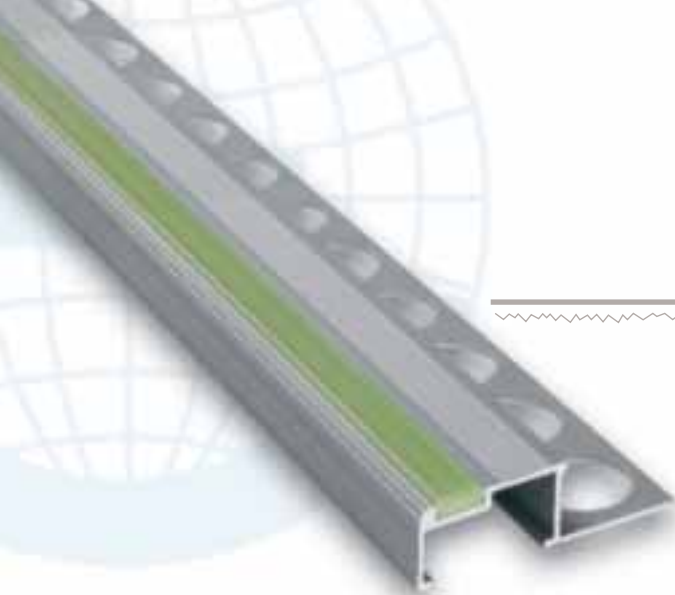

ES EUROPELDAÑO-251A LUMINOUS, perfil de aluminio de canto cuadrado para escalones, de una superficie de pisada de 20 mm con ranuras antideslizantes, que proporciona una mayor seguridad y un acabado atractivo a los escalones. En la parte vista del perfil se ha colocado una lámina fotoluminiscente para proporcionar visibilidad en ausencia de luz. Según el *Standard Test Method for Photonic Luminance of Photoluminescent ASTM E 2073-07*, al que se ha sometido el producto, nuestro LISTELO es capaz de proporcionar sobre 4 horas y media de visibilidad tras 10 mn de activación a 150 lux. El listelo ha sido diseñado pensando en el marcaje de vías de evacuación o como apoyo lumínico en la oscuridad, facilitando y abaratando el cumplimiento de las normas de seguridad actuales, pudiendo utilizarse tanto en revestimientos como en pavimentos. El EUROPELDAÑO-251A se coloca durante la obra

EN LUMINOUS EUROSTEP-251A, aluminium profile with a square edge for steps, it has a 20 mm footstep surface with non-slip slots, that enhance safety and give a striking finishing to the steps. A photoluminescent plate has been placed on the visible part of the profile in order to make it visible in dark areas. This LISTELLO has undergone the *Standard Test Method for Photonic Luminance of Photoluminescent ASTM E 2073-07*, which enables it to provide a visibility of around 4 hours and a half after 10 mn of activation at 150 lux. It was designed to mark the evacuation routes or to shed light in the dark and thus making it easier to comply with the current security standards while reducing the cost of this compliance. This listello can be used both in tilings and floorings. EUROSTEP-251A is applied during construction work.

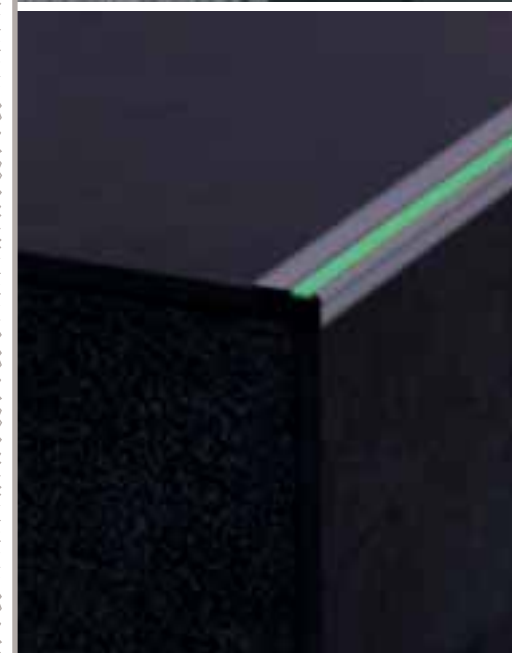

Longitud 2,50 m. Embalaje: 10 u/caja.
Lenght: 8,2 ft. Packing: 10 u/box.

Precio/Price: € /perfil

Referencia Reference	Colores Colours	h: 10,5 mm 3/8"
251A-PM	Plata mate	41,34

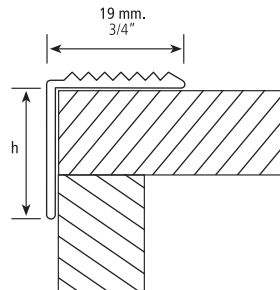

ES EUROPELDAÑO-229A, perfil de aluminio en ángulo recto para escalones, posee una superficie de pisada de 19 mm con ranuras antideslizantes, que proporciona una mayor seguridad y un acabado atractivo a los escalones. Remarca el escalón dándole mayor visibilidad y protegiendo el canto del mismo, ya sea éste de cerámica, mármol, granito o parquet. El EUROPELDAÑO-229A se coloca una vez finalizada la obra, tanto en escalones nuevos para remarcarlos o darles vistosidad, como en reformas de escalones dañados. Este peldaño se fabrica en aluminio anodizado mate para poder ser usado en interiores o exteriores indistintamente.

*El perfil se suministra perforado, con tacos y tornillos, retractilado al completo.

EN EUROSTEP-229A, aluminium profiles in right angle for steps, it has a 19 mm footstep surface, with non-slip slots that provide a greater safety and an eye-catching finishing to the steps. It enhances the visibility of the step and also protects its edge, regardless if the material is ceramic, marble, granite or parquet. EUROSTEP-229A is applied once the construction work has ended, both on new steps and when improving damaged steps in order to emphasize them or make them more striking. This step is produced with matt anodized aluminium that allows it to be employed indoors and outdoors.

*The profile is supplied with drillings, plugs and screws, completely shrink-wrapped in a full package.



Longitud 2,50 m. Embalaje: 10 u/caja.

Lenght: 8,2 ft. Packing: 10 u/box.

Precio/Price: € /perfil

Referencia Reference	Colores Colours	h: 18 mm a: 19 mm	23/32" 3/4"
229A-PM	Plata mate		15,40

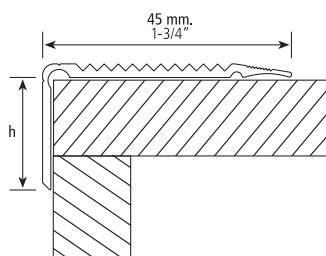

ES EUROPELDAÑO-215A, perfil de aluminio en ángulo recto para escalones, posee una superficie de pisada de 45 mm con ranuras antideslizantes, que proporciona una mayor seguridad y un acabado atractivo a los escalones. Remarca el escalón dándole mayor visibilidad y protegiendo el canto del mismo, ya sea éste de cerámica, mármol, granito o parquet. El EUROPELDAÑO-215A se coloca una vez finalizada la obra, tanto en escalones nuevos para remarcarlos o darles vistosidad, como en reformas de escalones dañados. Este peldaño se fabrica en aluminio anodizado mate para poder ser usado en interiores o exteriores indistintamente.

*215A. El perfil se suministra perforado, con tacos y tornillos, retractilado al completo.

*215A / AD. Autoadhesivo

EN EUROSTEP-215A, aluminium profiles in right angle for steps, it has a 45 mm footstep surface, with non-slip slots that provide a greater safety and an eye-catching finishing to the steps. It enhances the visibility of the step and also protects its edge, regardless if the material is ceramic, marble, granite or parquet. EUROSTEP-215A is applied once the construction work has ended, both on new steps and when improving damaged steps in order to emphasize them or make them more striking. This step is produced with matt anodized aluminium that allows it to be employed indoors and outdoors.

*215A. The profile is supplied with drillings, plugs and screws, completely shrink-wrapped in a full package.

*215A / AD. Self-adhesive

Longitud 2,50 m. Embalaje: 10 u/caja.

Lenght: 8,2 ft. Packing: 10 u/box.

Precio/Price: € /perfil

Referencia Reference	Colores Colours	h: 22 mm a: 45 mm	7/8" 1-3/4"
215A-PM	Plata mate		19,77
215A-OM	Oro mate		22,05
215A-BRM	Bronce mate		21,00

Embalaje: 10 u/caja. h: 22 mm a: 45 mm

Packing: 10 u/box. h: 7/8" a: 1-3/4"

Precio/Price: € /perfil

Referencia Reference	Colores Colours	L: 1 m 3,28 ft	L: 2,5 m 8,2 ft
215A-PM/AD	Plata mate	12,17	26,45

215A/AD: Autoadhesivo / Self-adhesive

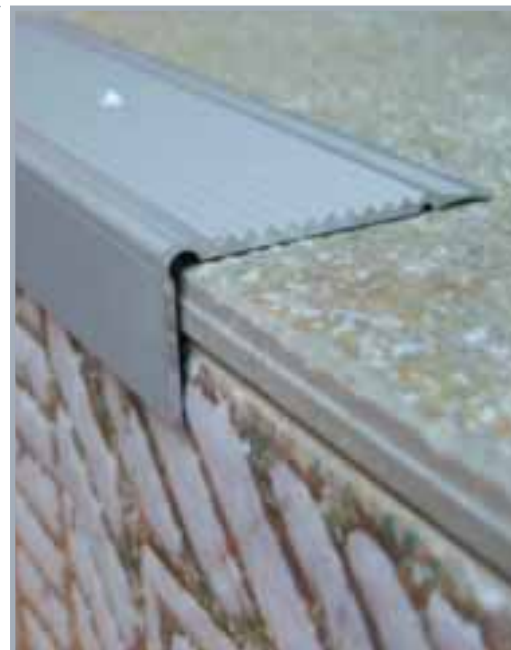

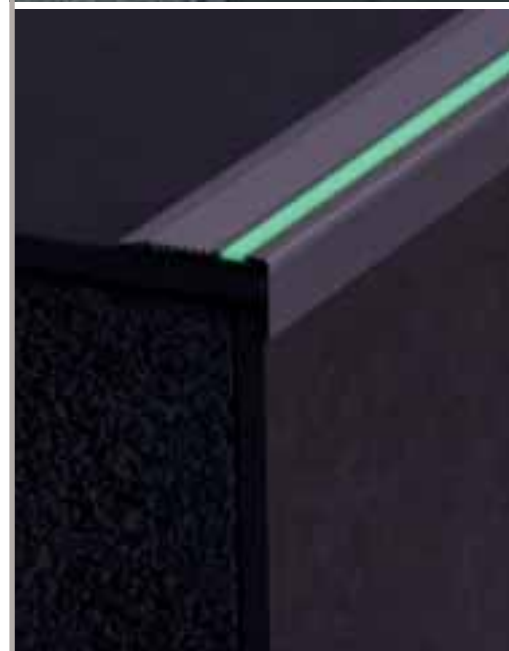
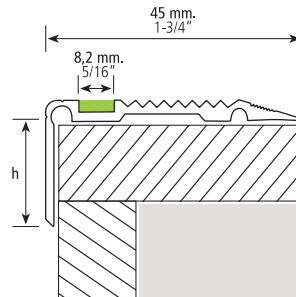
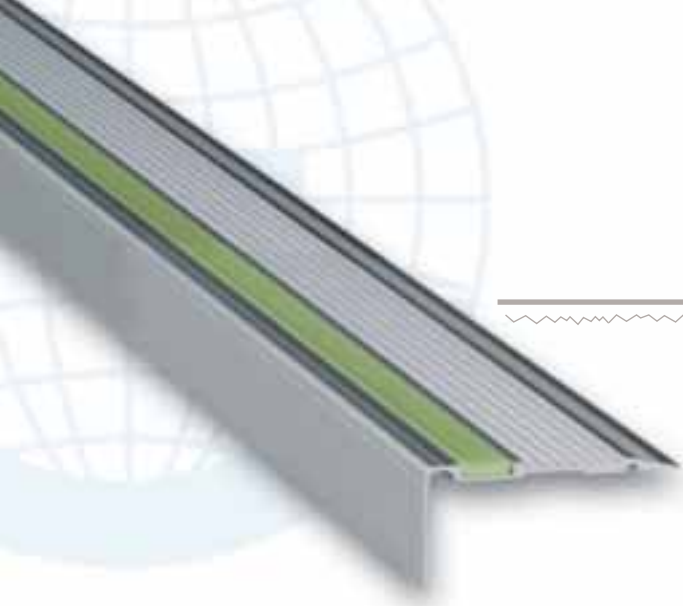

ES EUROPELDAÑO-252A LUMINOUS, perfil de aluminio para el remate de escalones que se coloca una vez finalizada la obra. Posee una superficie de pisada de 45 mm con ranuras antideslizantes para proporcionar mayor seguridad. Remarca el escalón dándole mayor visibilidad y protegiendo el canto del mismo. En la parte externa superior se ha añadido una lámina fotoluminiscente para obtener visibilidad en la oscuridad. Según el *Standard Test Method for Photonic Luminance of Photoluminescent ASTM E 2073-07*, al que se ha sometido el producto, nuestro PELDAÑO es capaz de proporcionar sobre 4 horas y media de visibilidad tras 10 mn de activación a 150 lux. El peldaño ha sido diseñado pensando en el marcaje de vías de evacuación o como apoyo lumínico en la oscuridad, facilitando y abaratando el cumplimiento de las normas de seguridad actuales.
*El perfil se suministra perforado, con tacos y tornillos, retractilado al completo.

EN LUMINOUS EUROSTEP-252A. This aluminium profile is used to finish off steps and is placed once the construction work is over. Its footstep surface measures 45 mm and it possesses nonslip slots which enhance their safety. A photoluminescent plate has been placed on the top part in order to make the profile visible in dark areas. This STEP has undergone the *Standard Test Method for Photonic Luminance of Photoluminescent ASTM E 2073-07*, which enables it to provide a visibility of around 4 hours and a half after 10 mn of activation at 150 lux. It was designed to mark the evacuation routes or to shed light in the dark and thus making it easier to comply with the current security standards while reducing the cost of this compliance.
*The profile is supplied with drillings, plugs and screws, completely shrink-wrapped in a full package.

Longitud 2,50 m. Embalaje: 10 u/caja.
Lenght: 8,2 ft. Packing: 10 u/box.

Precio/Price: € /perfil

Referencia Reference	Colores Colours	h: 22 mm 7/8" a: 45 mm 1-3/4"
252A-PM	Plata mate	46,72

New

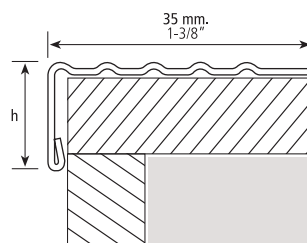

ES EUROPELDAÑO-215S, perfil de acero inoxidable autoadhesivo de canto cuadrado para escalones, de una superficie de pisada de 35 mm con ranuras antideslizantes, que proporciona una mayor seguridad y un acabado atractivo a los escalones. Remarca el escalón dándole mayor visibilidad y protegiendo el canto del mismo, ya sea de cerámica, mármol, granito o parquet.

El Europeldaño-215S se coloca una vez finalizada la obra mediante las tiras adhesivas incorporadas en el interior del perfil, tanto para escalones nuevos como para la reforma de escalones en mal estado.

EN EUROSTEP-215S, Stainless steel and self-adhesive profile with square corners for steps with a 35mm tread surface and slip-proof slots, which provide more safety and a more attractive appearance of steps. Any kind of step, be it ceramic, marble, granite or parquet, is more visible, and its edges are protected.

This product is applied after the construction work by means of adhesive strips which are found in the inner part of the profiles, and can be used both for new and renewable steps.

Embalaje: 20 u/caja. h: 13 mm a: 35 mm

Packing: 20 u/box. h: 1/2" a: 1-1/2"

Precio/Price: € /perfil

Referencia Reference	Colores Colours	L: 1 m 3,28 ft	L: 2,5 m 8,2 ft
215S-IB/AD	Inox brillo	18,40	40,00

215S/AD: Autoadhesivo / Self-adhesive

Con film protector / With protective tape. / AISI-304



New

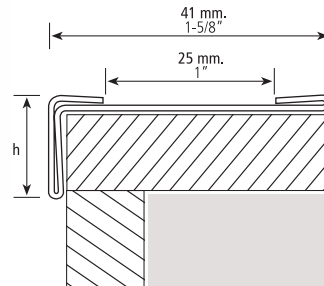
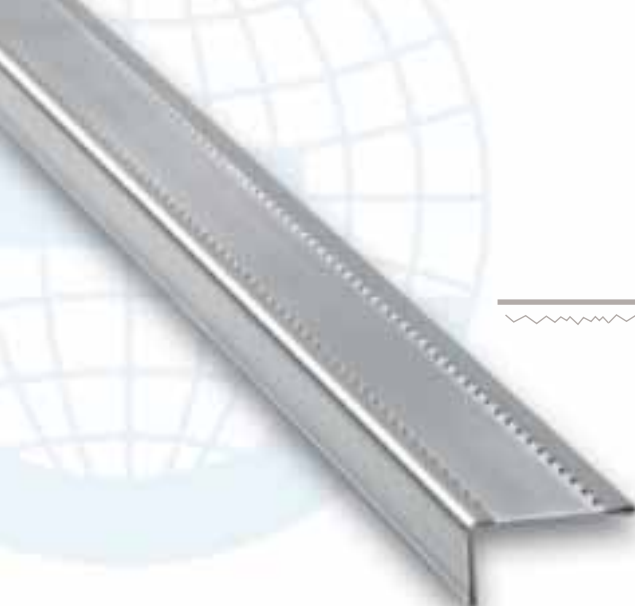

ES EUROPELDAÑO-260S, perfil autoadhesivo de acero inoxidable de canto cuadrado para escalones. La superficie de pisada antideslizante de 41 mm, dónde se combinan el acabado brillo con el cepillado, proporciona una mayor seguridad y un acabado atractivo a los escalones. El Europeldaño-260S remarca el escalón dándole mayor visibilidad y protegiendo el canto del mismo, ya sea de cerámica, mármol, granito o parquet. Recomendado especialmente para zonas de gran tránsito como aeropuertos, grandes almacenes, etc. El Europeldaño-260S se coloca una vez finalizada la obra mediante las tiras adhesivas incorporadas en el interior del perfil, tanto para escalones nuevos como para la reforma de escalones en mal estado.

EN EUROSTEP 260S, These self-adhesive stainless steel profiles for steps possess square corners and are to be used for steps. The 41mm slip-proof tread surface combines a shiny finishing with brushing, and provides greater safety and an attractive appearance. The profiles also highlight and protect the steps' edges, whether ceramic, marble, granite or parquet. They are highly recommended for intensely stressed areas such as airports, department stores, and so on. This product is applied after the construction work by means of adhesive strips which are found in the inner part of the profiles, and can be used both for new and renewable steps.



Embalaje: 20 u/caja. h: 15 mm a: 41 mm
Packing: 20 u/box. h: 9/16" a: 1-5/8"

Precio/Price: € /perfil

Referencia Reference	Colores Colours	L: 1 m 3,28 ft	L: 2,5 m 8,2 ft
260S-IB+IC/AD	Inox brillo y cepillado	25,00	59,00

260S/AD: Autoadhesivo / Self-adhesive

Con film protector / With protective tape. / AISI-304

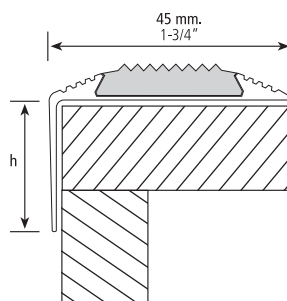

ES EUROPELDAÑO-231A, perfil de aluminio en ángulo recto para escalones con una superficie de pisada de 45 mm. La parte central de PVC extraíble proporciona un escalón antideslizante y totalmente estético, pues oculta los tornillos que fijan el perfil al escalón. Remarca el escalón dándole mayor visibilidad y protegiendo el canto del mismo ya sea de cerámica, mármol, granito o parquet. El EUROPELDAÑO-231A se coloca una vez finalizada la obra, tanto en escalones nuevos para remarcarlos o darles vistosidad, como en reformas de escalones dañados. Este peldaño se fabrica en aluminio anodizado mate para poder ser usado en interiores o exteriores indistintamente. *El perfil se suministra perforado, con tacos y tornillos, retractilado al completo.

EN EUROSTEP-231A, aluminium profile made in a right angle for steps, with a footstep surface of 45 mm. The central removable PVC part turns the step into a nonslip surface, while not doing any harm to the aesthetics, as it hides the screws that attach the profile to the step. It enhances the visibility of the step and also protects its edge, regardless is the material is ceramic, marble, granite or parquet. EUROSTEP-231A is applied once the construction work has ended, both on new steps and when improving damaged steps in order to emphasize them or make them more striking. This step is produced with matt anodized aluminium that allows it to be employed indoors and outdoors. * The profile is supplied with drillings, plugs and screws, completely shrink-wrapped in a full package.



Longitud 2,50 m. Embalaje: 10 u/caja.

Length: 8,2 ft. Packing: 10 u/box.

Precio/Price: € /perfil

Referencia Reference	Colores Colours	h: 25 mm a: 45 mm	1" 1-3/4"
231A-PM	Plata mate		25,09

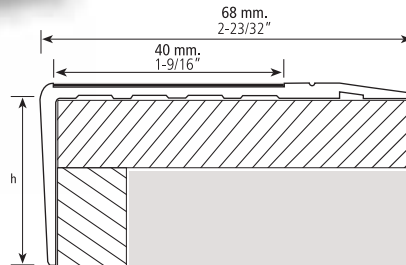
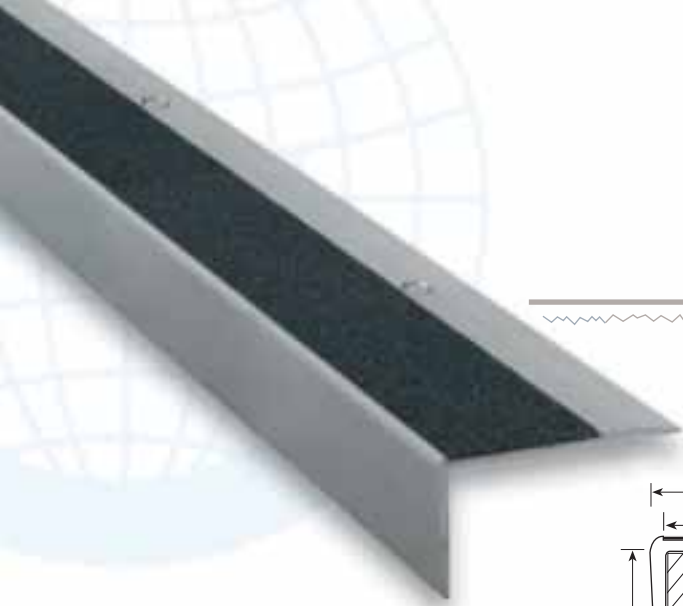

ES EUROPELDAÑO-236A, perfil de aluminio en ángulo recto para escalones con una superficie de pisada de 68 mm. El EUROPELDAÑO-236A viene perforado para facilitar su colocación y posee una parte antideslizante de 40 mm. Remarca el escalón dándole mayor visibilidad y protegiendo el canto del mismo ya sea de cerámica, mármol, granito o parquet. El EUROPELDAÑO-236A se coloca una vez finalizada la obra, tanto en escalones nuevos para remarcarlos o darles vistosidad, como en reformas de escalones dañados. Este peldaño se fabrica en aluminio anodizado mate para poder ser usado en interiores o exteriores indistintamente.

* El perfil se suministra perforado, con tacos y tornillos, retractilado al completo.

EN EUROSTEP-236A, aluminium profile made in a right angle for steps, with a footstep surface of 68 mm. The EUROSTEP-236A is perforated to facilitate its placement and possesses a non-slip part of 40 mm. It enhances the visibility of the step and also protects its edge, regardless is the material is ceramic, marble, granite or parquet. The EUROSTEP is applied once the construction work has ended, both on new steps and when improving damaged steps in order to emphasize them or make them more striking. This step is produced with matt anodized aluminium that allows it to be employed indoors and outdoors.

* The profile is supplied with drillings, plugs and screws, completely shrink-wrapped in a full package.



Longitud 2,50 m. Embalaje: 10 u/caja.

Lenght: 8,2 ft. Packing: 10 u/box.

Precio/Price: € /perfil

Referencia Reference	Colores Colours	h: 30 mm a: 68 mm	1-3/16" 2-23/32"
236A-PM	Plata mate		52,15

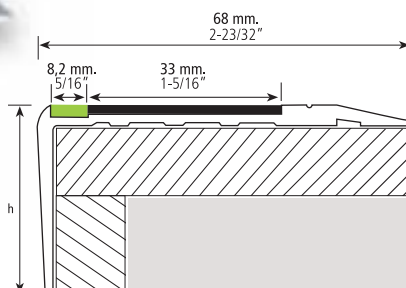
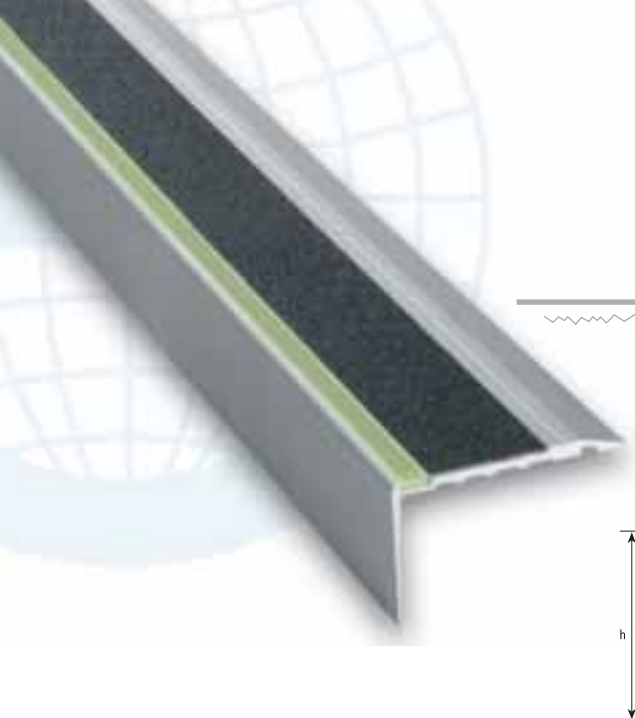

ES EUROPELDAÑO-253A LUMINOUS, perfil de aluminio con una superficie de pisada de 68 mm. El EUROPELDAÑO que posee una parte antideslizante de 33 mm se coloca una vez finalizada la obra, y puede ser utilizado tanto en exteriores como interiores. En la parte externa superior se ha añadido una lámina fotoluminiscente para obtener visibilidad en la oscuridad. Según el *Standard Test Method for Photonic Luminance of Photoluminescent ASTM E 2073-07*, al que se ha sometido el producto, nuestro PELDAÑO es capaz de proporcionar sobre 4 horas y media de visibilidad tras 10 mn de activación a 150 lux. El peldaño ha sido diseñado pensando en el marcaje de vías de evacuación o como apoyo lumínico en la oscuridad, facilitando y abaratando el cumplimiento de las normas de seguridad actuales.

*El perfil se suministra perforado, con tacos y tornillos, retráctilado al completo.

EN LUMINOUS EUROSTEP-253A, this aluminium profile with a footstep surface of 68 mm includes a nonslip part of 33 mm. It is installed once the construction work has finished, and it can be used both inside and outside of buildings. A photoluminescent plate has been placed on the top part in order to make the profile visible in dark areas. This STEP has undergone the *Standard Test Method for Photonic Luminance of Photoluminescent ASTM E 2073-07*, which enables it to provide a visibility of around 4 hours and a half after 10 mn of activation at 150 lux. It was designed to mark the evacuation routes or to shed light in the dark and thus making it easier to comply with the current security standards while reducing the cost of this compliance.

*The profile is supplied with drillings, plugs and screws, completely shrink-wrapped in a full package.

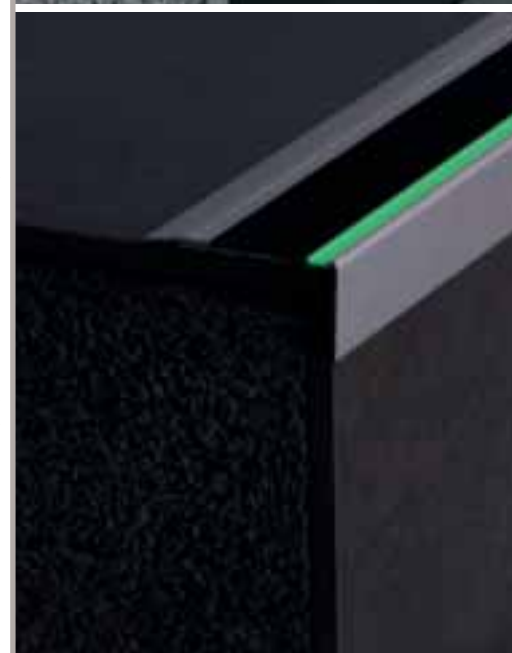

Longitud 2,50 m. Embalaje: 10 u/caja.

Lenght: 8,2 ft. Packing: 10 u/box.

Precio/Price: € /perfil

Referencia Reference	Colores Colours	h: 33 mm a: 68 mm	1-5/16" 2-23/32"
253A-PM	Plata mate		88,96

New

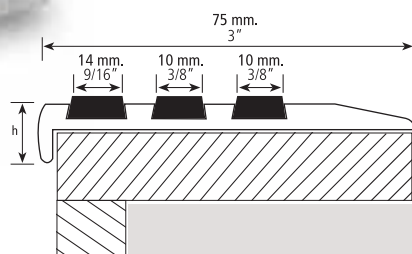

ES EUROPELDAÑO-264A, perfil de aluminio en ángulo recto para escalones con una superficie de pisada de 75 mm. En la misma se encuentran integradas tres líneas de un granulado mineral (Carburo de Silicio) altamente antideslizante hasta en las condiciones más adversas, proporcionando un agarre óptimo y un tránsito seguro. Recomendado especialmente para zonas de gran tránsito como aeropuertos, grandes almacenes, vdas públicas, instalaciones de ocio/tiempo libre, etc.

El Europeldaño-264A viene perforado para facilitar su colocación una vez finalizada la obra, tanto en escalones nuevos para remarcarlos o darles vistosidad, como en reformas de escalones dañados. Este peldaño se fabrica en aluminio anodizado mate para poder ser usado en interiores o exteriores indistintamente.

* El perfil se suministra perforado, con tacos y tornillos, retractilado al completo.

EN EUROSTEP 264A, Right-angle aluminium profile for steps with a 75mm tread surface and three lines made of slip-proof mineral granules (silicon carbide) which guarantee an optimal grip and tread resistance. They are highly recommendable for intently stressed areas such as airports, department stores, public thoroughfares, recreational facilities, and others.

This product is drilled in order to make them easier to use after construction works on new steps that need to be highlighted or for the renovation of damaged steps. These steps are produced with matt anodized aluminium which make them usable for inner and outer spaces without distinction.

* It is supplied with drillings, screws and plugs, and completely shrink-wrapped in a full package.

Longitud 2,50 m. Embalaje: 10 u/caja.

Lenght: 8,2 ft. Packing: 10 u/box.

Precio/Price: € /perfil

Referencia Reference	Colores Colours	h: 12 mm a: 75 mm	1/2" 3"
264A-PM	Plata mate		165,00





ES Las transiciones de Euroshrink son el acabado perfecto para salvar un desnivel entre diferentes materiales, o para separar y remarcar pavimentos. Con la amplia gama de transiciones que ofrecemos, encontrará la solución que necesita obteniendo un acabado perfecto y elegante.

EN Our profiles for transitions are the best solution when dealing with unevenness due to the use of different materials or when used for separating and highlighting different floorings. Our big product range offers you a perfect and elegant solution for your transition areas.

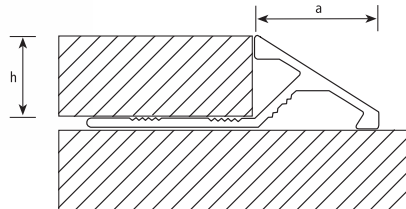

ES EUROTRANSICIÓN-201A, perfil de aluminio diseñado para rematar la transición entre diferentes pavimento. Permite vencer desniveles producidos entre diferentes materiales, como por ejemplo los producidos en las reformas al colocar un nuevo pavimento sobre el original. Apropiado para todo tipo de material como moqueta, parquet, cerámica, vinilo..., así como para zonas de mucho tránsito por su resistencia.

EN EUROTRANSITION-201A, aluminium profile designed to finish off the transition between different floorings. It allows to bridge differences in height between several materials, such as in renovations when a new flooring is applied over an old one. Suitable for any kind of material, for example carpet, parquet, ceramic, vinyl, as well as for busy areas, because of their high resistance.



Longitud 2,50 m. Embalaje: 10 u/caja.
Lenght: 8,2 ft. Packing: 10 u/box.

Precio/Price: € /perfil

Referencia Reference	Colores Colours	h: 10 mm	3/8"	h: 12,5 mm	1/2"
		a: 15 mm	9/16"	a: 23 mm	7/8"
201A-PM	Plata mate		8,61		12,51
201A-OM	Oro mate		10,03		18,86

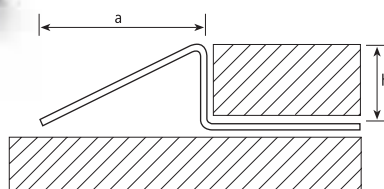

ES EUROTRANSICIÓN-201S, perfil de acero inoxidable diseñado para rematar la transición entre diferentes pavimento. Permite vencer desniveles producidos entre diferentes materiales, como por ejemplo en las reformas al colocar un nuevo pavimento sobre el original. Apropiado para todo tipo de material como moqueta, parquet, cerámica, vinilo..., así como para zonas de mucho tránsito por su resistencia.

EN EUROTRANSITION-201S, stainless steel profile designed to finish off the transition between different floorings. It allows to bridge differences in height between several materials, such as in renovations when a new flooring is applied over an old one. Suitable for any kind of material, for example carpet, parquet, ceramic, vinyl, as well as for busy areas, because of their high resistance.



Longitud 2,50 m. Embalaje: 20 u/caja.

Lenght: 8,2 ft. Packing: 20 u/box.

Precio/Price: € /perfil

Referencia Reference	Colores Colours	h: 10 mm 3/8" a: 20 mm 3/4"	h: 12 mm 1/2" a: 22 mm 7/8"
201S-IB	Inox brillo	24,83	27,33
201S-IC	Inox cepillado	24,83	27,33

Con film protector / With protective tape. / AISI-304

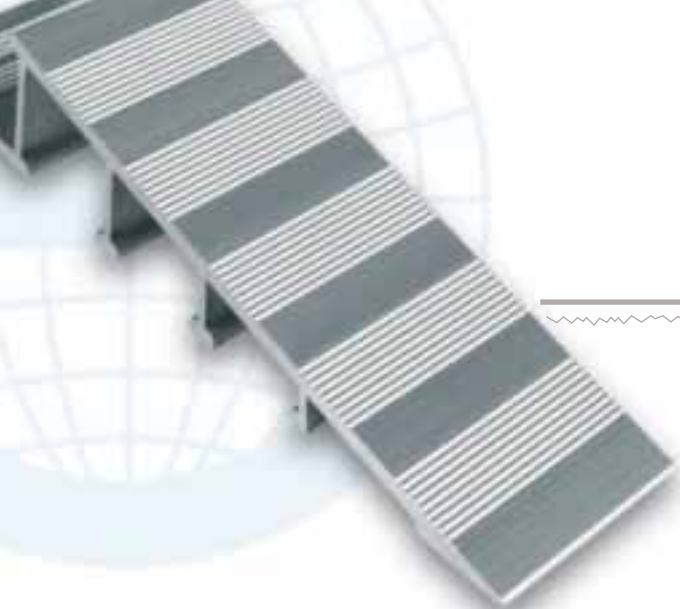

Soluciones para Transiciones
Transition Solutions

ALUMINIO / ALUMINIUM

240A

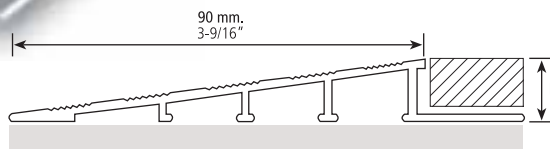

ES EUROTRANSICIÓN-240A, perfil de aluminio diseñado para rematar la transición entre diferentes pavimentos con desniveles. Debido a su amplia superficie de transición, 90 mm, puede ser usada en entradas a parkings, grandes almacenes o superficies para facilitar el tránsito rodado entre diferentes ambientes.

EN EUROTRANSITION-240A. This aluminium profile was designed to overcome the transition between floors with different heights. Thanks to its large transition surface of 90 mm, it can be used in car park entrances, department stores or surfaces in order to make wheeled traffic between different areas easier.

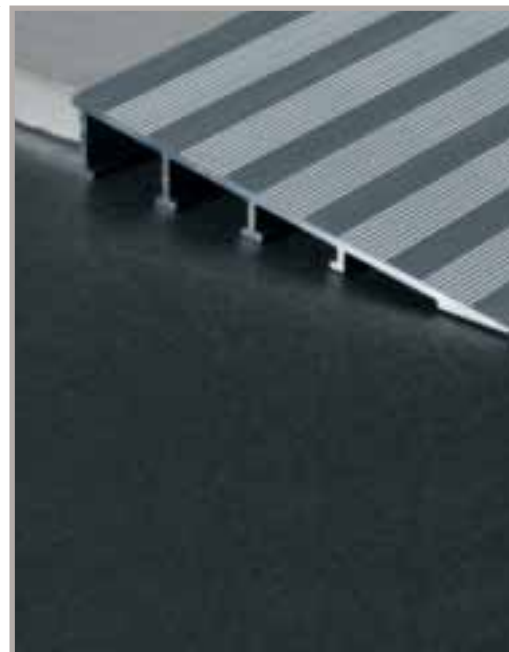

Longitud 2,50 m. Embalaje: 10 u/caja.

Lenght: 8,2 ft. Packing: 10 u/box.

Precio/Price: € /perfil

Referencia Reference	Colores Colours	h: 12,5 mm 1/2" a: 90 mm 3-9/16"	
240A-PM	Plata mate		45,69

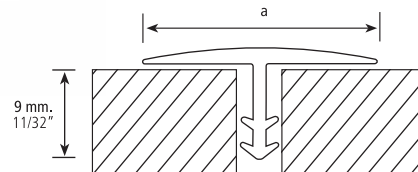

ES EUROTRANSICIÓN-232A, perfil de aluminio en forma de T para transiciones entre pavimentos al mismo nivel o con desniveles mínimos. Se coloca entre ambos pavimentos con silicona que actúa como junta de dilatación, pues absorbe los movimientos de los mismos, y proporciona protección a los cantos del pavimento, cerámica o parquet, que de otra manera quedarían desprotegidos completamente.

EN EUROTRANSITION-232A, T-shaped aluminium profile for transitions between floorings on the same level or at minimal differences. Placing it between those floorings using silicone, it acts as a joint, while absorbing the movements and protecting the edges of floorings, regardless of whether they are made of ceramics or parquet, which otherwise would be left without any protection.



Longitud 2,50 m. Embalaje: 10 u/caja.
Lenght: 8,2 ft. Packing: 10 u/box.

Precio/Price: € /perfil

Referencia Reference	Colores Colours	a: 22 mm 7/8"
232A-PM	Plata mate	6,77
232A-OM	Oro mate	6,90

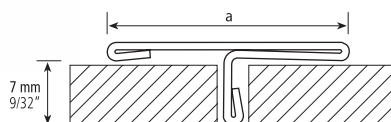

ES EUROTRANSICIÓN-232S, perfil de acero inoxidable en forma de T para transiciones entre pavimentos al mismo nivel o con desniveles mínimos. Se coloca entre ambos pavimentos con silicona que actúa como junta de dilatación, pues absorbe los movimientos de los mismos, y proporciona protección a los cantos del pavimento, cerámica o parquet, que de otra manera quedarían desprotegidos completamente.

EN EUROTRANSITION-232S, T-shaped stainless steel profile for transitions between floorings on the same level or at minimal differences. Placing it between those floorings using silicone, it acts as a joint, while absorbing the movements and protecting the edges of floorings, regardless of whether they are made of ceramics or parquet, which otherwise would be left without any protection.



Longitud 2,50 m. Embalaje: 20 u/caja.

Lenght: 8,2 ft. Packing: 20 u/box.

Precio/Price: € /perfil

Referencia Reference	Colores Colours	a: 25 mm 1"
232S-IB	Inox brillo	31,30
232S-IC	Inox cepillado	31,30

Con film protector / With protective tape. / AISI-304

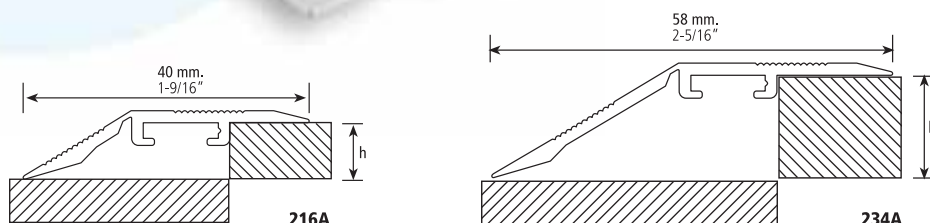

ES EUROTRANSICIÓN-216A y 234A, perfiles de aluminio para transiciones entre pavimentos, que permiten vencer desniveles desde 4 hasta 12 mm (216A) o desde 8 hasta 20 mm (234A), permitiendo la transición entre cualquier tipo de pavimento.

*Se suministra con tacos especiales que se insertan en la ranura interior del perfil, quedando totalmente ocultos.

EN EUROTRANSITION-216A and 234A, aluminium profiles for the transition between floorings that helps to bridge differences in height from 4 up to 12 mm (216A) or from 8 up to 20 mm (234A), between any kind of flooring.

*It is supplied with special plugs that are inserted in the inner slot of the profile and thus stay completely hidden.

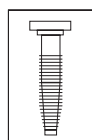

* **Taco especial** / Especial plug

h: 4-12 mm. Embalaje: 10 u/caja.

h: 5/32" - 1/2". Packing: 10 u/box.

Precio/Price: €

Referencia Reference	Colores Colours	L: 1 m 3,28 ft	L: 2 m 6,56 ft
216A-PM	Plata mate	7,83	13,62
216A-OM	Oro mate	8,42	14,65
216A-BRM	Bronce mate	8,42	14,65

h: 8-20 mm. Embalaje: 10 u/caja.

h: 5/16" - 3/4". Packing: 10 u/box.

Precio/Price: €

Referencia Reference	Colores Colours	L: 1 m 3,28 ft	L: 2 m 6,56 ft
234A-PM	Plata mate	10,12	18,40
234A-OM	Oro mate	11,10	20,19
234A-BRM	Bronce mate	10,64	19,34



New

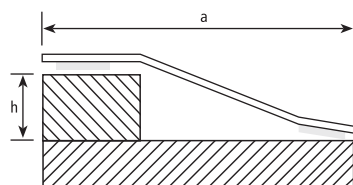

ES EUROTRANSICIÓN-262S, perfil de acero inoxidable autoadhesivo para transiciones entre pavimentos que permite vencer desniveles entre 8 hasta 12 mm, facilitando la transición entre cualquier tipo de pavimento. La Eurotransición-262S se suministra con tiras adhesivas para su colocación inmediata.

EN EUROTRANSITION 262S, In order to overcome an unevenness of 8 to 12mm, these self-adhesive profiles made of stainless steel can be used to make the transition between any kind of flooring. This product is supplied with adhesive strips which enable an immediate attachment on all types of floorings.



h: 8-12 mm. Embalaje: 20 u/caja.
h: 5/16" - 1/2". Packing: 20 u/box.

Precio/Price: €

Referencia Reference	Colores Colours	L: 1 m 3,28 ft	L: 2,5 m 8,20 ft
262S-IB	Inox brillo	15,26	33,18

Con film protector / With protective tape. / AISI-304

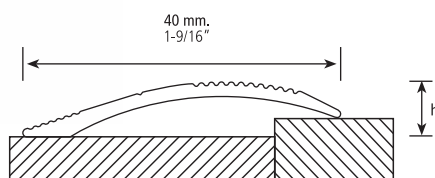

ES EUROTRANSICIÓN-218A, perfil de aluminio para transiciones entre pavimentos, que permite vencer desniveles desde 0 hasta 15 mm, permitiendo la transición entre cualquier tipo de pavimento.

*El perfil se suministra perforado, con tornillos y tacos, retractilado al completo

EN EUROTRANSITION-218A, aluminium profile for transitions between floorings that helps to bridge differences in height from 0 up to 15 mm, between any kind of flooring.

*It is supplied with drillings, screws and plugs, and completely shrink-wrapped in a full package.

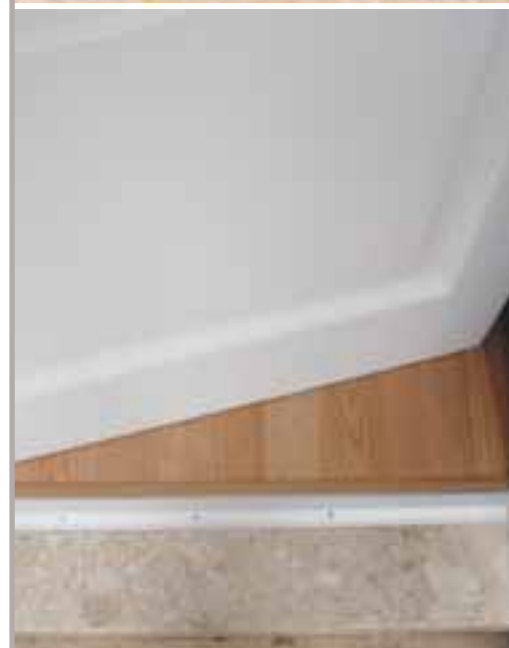

h: 0-15 mm. Embalaje: 10 u/caja.

h: 0" - 9/16". Packing: 10 u/box.

Precio/Price: €

Referencia Reference	Colores Colours	L: 1 m 3,28 ft	L: 2 m 6,56 ft
218A-PM	Plata mate	6,76	11,75
218A-OM	Oro mate	7,39	12,85

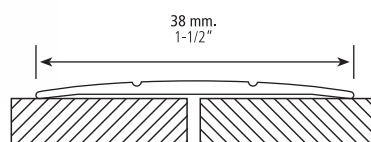

ES EUROTRANSICIÓN-217A, perfil de aluminio para transiciones entre pavimentos, que permite vencer desniveles desde 0 hasta 5 mm, permitiendo la transición entre cualquier tipo de pavimento.
 *El perfil se suministra perforado, con tornillos y tacos, retráctilado al completo.

EN EUROTRANSITION-217A, aluminium profile for transitions between floorings that helps to bridge differences in height from 0 up to 5 mm, between any kind of flooring.
 *It is supplied with drillings, screws and plugs, and completely shrink-wrapped in a full package.



h: 0-5 mm. Embalaje: 10 u/caja.
 h: 0" - 3/16". Packing: 10 u/box.

Precio/Price: €

Referencia Reference	Colores Colours	L: 1 m 3,28 ft	L: 2 m 6,56 ft
217A-PM	Plata mate	5,09	8,85
217A-OM	Oro mate	5,45	9,48
217A-BRM	Bronce mate	5,45	9,48

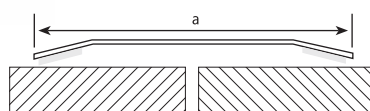
New

ES EUROTRANSICIÓN-261S, perfil de acero inoxidable autoadhesivo para transiciones entre pavimentos, que permite vencer desniveles desde 0 hasta 5 mm, permitiendo la transición entre cualquier tipo de pavimento. La Eurotransición-261S se suministra con tiras adhesivas para su colocación inmediata.

EN EUROTRANSITION261S. In order to overcome an unevenness of 0 to 5mm, these self-adhesive profiles made of stainless steel can be used to make the transition between any kind of flooring. This product is supplied with adhesive strips which enable an immediate attachment on all types of floorings.



h: 0-5 mm. Embalaje: 20 u/caja.
 h: 0" - 3/16". Packing: 20 u/box.

Precio/Price: €

Referencia Reference	Colores Colours	L: 1 m 3,28 ft	L: 2,5 m 8,20 ft
261S-IB	Inox brillo	15,26	33,18

Con film protector / With protective tape. / AISI-304

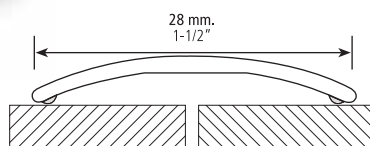

ES EUROTRASICIÓN-235A, perfil de Aluminio para transiciones entre pavimentos: parquet-moqueta, parquet-gres, moqueta-gres, ... Se suministra con tiras autoadhesivas que facilitan su colocación sin necesidad de perforar el suelo.

EN EUROTRANSITION-235A, aluminium profile for the transition between floorings, such as parquet and fitted carpets, parquet and stoneware, fitted carpets and stoneware, etc. It is supplied with self-adhesive strips which help its placement and makes drilling holes the floor unnecessary.



h: 0-10 mm. Embalaje: 10 u/caja.

h: 0" - 3/8". Packing: 10 u/box.

Precio/Price: €

Referencia Reference	Colores Colours	L: 1 m 3,28 ft	L: 2 m 6,56 ft
235A-PM	Plata mate	6,60	12,00
235A-OM	Oro mate	7,15	13,00
235A-BRM	Bronce mate	7,15	13,00
235A-NO	Nogal	8,29	15,06
235A-RO	Roble	8,29	15,06

Autoadhesivo / Self adhesive

Soluciones para Juntas de Dilatación

Expansion Joint Solutions



ES La instalación de juntas de dilatación es necesaria en el momento de la colocación de cualquier pavimento o revestimiento. La junta absorbe los esfuerzos de presión y tracción, así como la dilatación del pavimento en general, evitando los desperfectos o roturas del mismo debido a cambios de temperatura, deformación por compresión y agresiones climáticas.

EN The use of expansion joints is necessary when installing any kind of flooring or covering. The joint absorbs pressure or tension stress, as well as the habitual flooring expansion. This way you can avoid damage or breakage because of temperature changes, distortion through compression and aggressive climate changes.

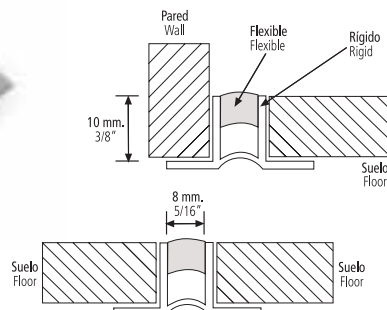

ES EUROJUNTA-185, perfil fabricado en coextrusión combinando PVC rígido y flexible para juntas móviles y destinado a pavimentos cerámicos. La parte superior formada por la unión del material rígido y flexible tiene una anchura de 10 mm., de esta manera absorbe esfuerzos de presión y tracción, así como los producidos por movimientos de desnivel. Siendo adecuada para revestimientos y pavimentos, de interior o exterior, en zonas que sufren esfuerzos mecánicos como locales comerciales, en los cuales hay movimientos de carros de compra o esfuerzos similares.

EN EUROJOINT-185, profile made in co-extrusion combining rigid and flexible PVC, for moving joints and set it aside for ceramic flooring. The upper part formed by the joining of the rigid and flexible material has a width of 10 mm, thus absorbing pressure and traction stress, as well as stress caused by levelling movements. It is well-suited to coatings and floorings, indoor or outdoor, with areas subject to mechanical stress, like commercial areas with trolley or similar uses.



Longitud 3 m. Embalaje: 100 u/caja.

Lenght: 9,84 ft. Packing: 100 u/box.

Precio/Price: € /perfil

Referencia Reference	Colores Colours	h: 10 mm 3/8"
185	Gama color	3,78

*Gama de color PVC ...Pág. 104

*PVC range of colours ...Pág. 104

*Posibilidad de combinar la parte flexible en transparente.

*It could be possible to combine the flexible PVC in transparent.

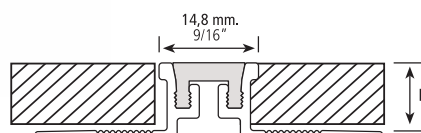
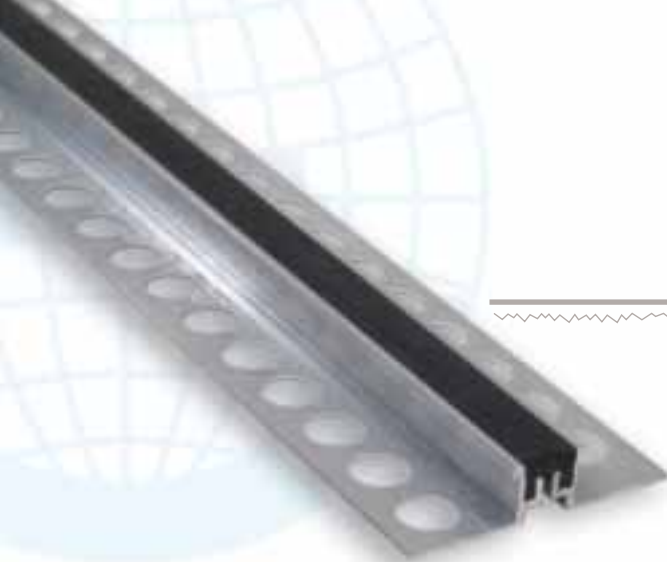

ES EUROJUNTA-214A, junta de dilatación compuesta por dos partes exteriores de aluminio unidas mediante un perfil de caucho sintético flexible, que es altamente resistente a las agresiones externas (cambios de temperatura, deformación por compresión y agresiones climáticas). La junta absorbe los esfuerzos de presión y tracción, así como la dilatación del pavimento en general, evitando los desperfectos o roturas del mismo debido a la forma protectora de los cantos de aluminio de los perfiles exteriores. Destinado a juntas entre pavimentos cerámicos, de interior o exterior, tanto domésticos como en zonas industriales, almacenes, hospitales, centros comerciales. En caso de desgaste la parte de caucho puede sustituirse fácilmente.

Es aconsejable en su colocación dejar el perfil 1mm por debajo del nivel del pavimento.

EN EUROJOINT-214A, expansion joint made of two exterior aluminium parts linked by a synthetic and flexible rubber profile, which is highly resistant to external influences (such as temperature changes, deformation due to compression and influences of the weather). The joint absorbs the pressure and traction stress, as well as the flooring expansion in general, avoiding flaws or breakage thanks to the protective shape of the aluminium edges. It is used for joints between indoor or outdoor ceramic floorings, both for domestic use and industrial areas, stores, hospitals, and shopping centres. If the rubber part should wear out, it can be easily replaced. It is advisable to place the stripping 1 mm under the flooring level.



Longitud 2,50 m. Embalaje: 10 u/caja.

Lenght: 8,2 ft. Packing: 10 u/box.

Precio/Price: € /perfil

Referencia Reference	Colores Colours	h: 10 mm 3/8"	h: 12,5 mm 1/2"
214A-GR	Gris	23,74	25,65
214A-NE	Negro	23,74	25,65

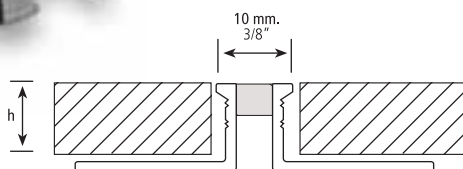

ES EUROJUNTA-223A, junta de dilatación con una parte visible de 10 mm., compuesta por dos perfiles exteriores de aluminio unidos mediante un perfil de caucho sintético flexible mejorado, que proporciona una excelente resistencia a la tensión, a la abrasión y a la fatiga por flexión. Se ha utilizado este nuevo material porque se adhiere perfectamente a las dos partes del aluminio y es altamente resistente a las agresiones externas (temperatura, clima, productos de limpieza habituales, ...). La EUROJUNTA-223A absorbe los esfuerzos de presión y tracción, así como la dilatación del pavimento en general, evitando los desperfectos o roturas del mismo debido a la forma protectora de los cantos de aluminio externos. Destinado a juntas entre pavimentos cerámicos, de interior o exterior, tanto domésticos como en zonas industriales, almacenes, hospitales, centros comerciales, etc. Es aconsejable en su colocación dejar el perfil 1 mm. por debajo del nivel del pavimento.

EN EUROJOINT-223A, expansion joint with a visible part of 10 mm, made of two external aluminium profiles that are linked by an enhanced synthetic and flexible rubber profile. It provides an excellent resistance to tension, abrasion and fatigue due to flexion. This new material has been employed, because it sticks perfectly to the two aluminium parts and is highly resistant to external influences (different temperatures, weather, common cleaning products, ...). EUROJOINT-223A absorbs the pressure and traction stress, and also the flooring expansion in general, avoiding flaws or breakage due to the protective shape of the external aluminium edges. It is used for joints between indoor or outdoor ceramic floorings, both for domestic use and industrial areas, stores, hospitals, shopping centres, etc. It is advisable to place the stripping 1 mm under the flooring level.



Longitud 2,50 m. Embalaje: 10 u/caja.

Lenght: 8,2 ft. Packing: 10 u/box.

Precio/Price: € /perfil

Referencia Reference	Colores Colours	h: 10 mm 3/8"	h: 12 mm 1/2"	h: 15 mm 9/16"	h: 22,5 mm 7/8"
223A-GR	Gris	31,68	32,66	47,56	51,33
223A-NE	Negro	31,68	32,66	---	---

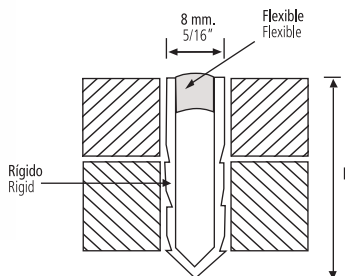

ES EUROJUNTA-186, junta de dilatación compuesta por dos partes: una rígida y otra flexible. Utilizada en el montaje con pavimentos, baldosas, piedra natural, etc. La función de este producto es compensar los esfuerzos de presión impidiendo la rotura del pavimento, gracias a su parte central flexible.

EN EUROJOINT-186, expansion joint made up of two sections - one rigid and another flexible. Used during installation of flooring, tiles, natural stone, etc. Thanks to its flexible central section, this product makes up for pressure stress.



Longitud 3 m. Embalaje: 50 u/caja.

Lenght: 9,84 ft. Packing: 50 u/box.

Precio/Price: € /perfil

Referencia Reference	Colores Colours	h: 30 mm 1-3/16"
186	Gama color	5,58

*Gama de color PVC ...Pág. 104

*PVC range of colours ...Pág. 104

*Posibilidad de combinar la parte flexible en transparente.

*It could be possible to combine the flexible PVC in transparent.

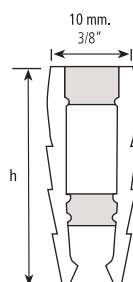

ES EUROJUNTA-195, perfil para juntas de dilatación, compuesto de PVC rígido con dos zonas centrales de PVC flexible que compensan los esfuerzos de presión. Está diseñado para poder adaptarse a las diferentes alturas del pavimento mediante un sistema de unión que le permite ensamblarse con la referencia EUROJUNTA-196.

EN EUROJOINT-195, PVC profile for expansion joints, made up rigid PVC with two middle areas of flexible PVC, to absorb the pressure stress. Designed to adapt to different flooring heights, by means of a joining system permitting assembly with our EUROJOINT-196.

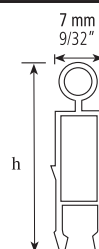

ES EUROJUNTA-196, perfil fabricado en PVC rígido y diseñado para poder unir varias piezas hasta lograr la altura deseada, en combinación con la EUROJUNTA-195.

EN EUROJOINT-196, profile made in rigid PVC designed to join several pieces until reaching the desired height, in combination with the EUROJOINT-195.



Longitud 3 m. Embalaje: 50 u/caja.

Lenght: 9,84 ft. Packing: 50 u/box.

Precio/Price: € /perfil

Referencia Reference	Colores Colours	h: 25 mm 1"
195	Gama color	5,58

Longitud 3 m. Embalaje: 50 u/caja.

Lenght: 9,84 ft. Packing: 50 u/box.

Precio/Price: € /perfil

Referencia Reference	Colores Colours	h: 25 mm 1"
196	Gama color	4,01

* Gama de color PVC ...Pág. 104

* PVC range of colours ...Pág. 104

Soluciones para Ángulos Interiores / Escocias

Cove Shaped Solutions

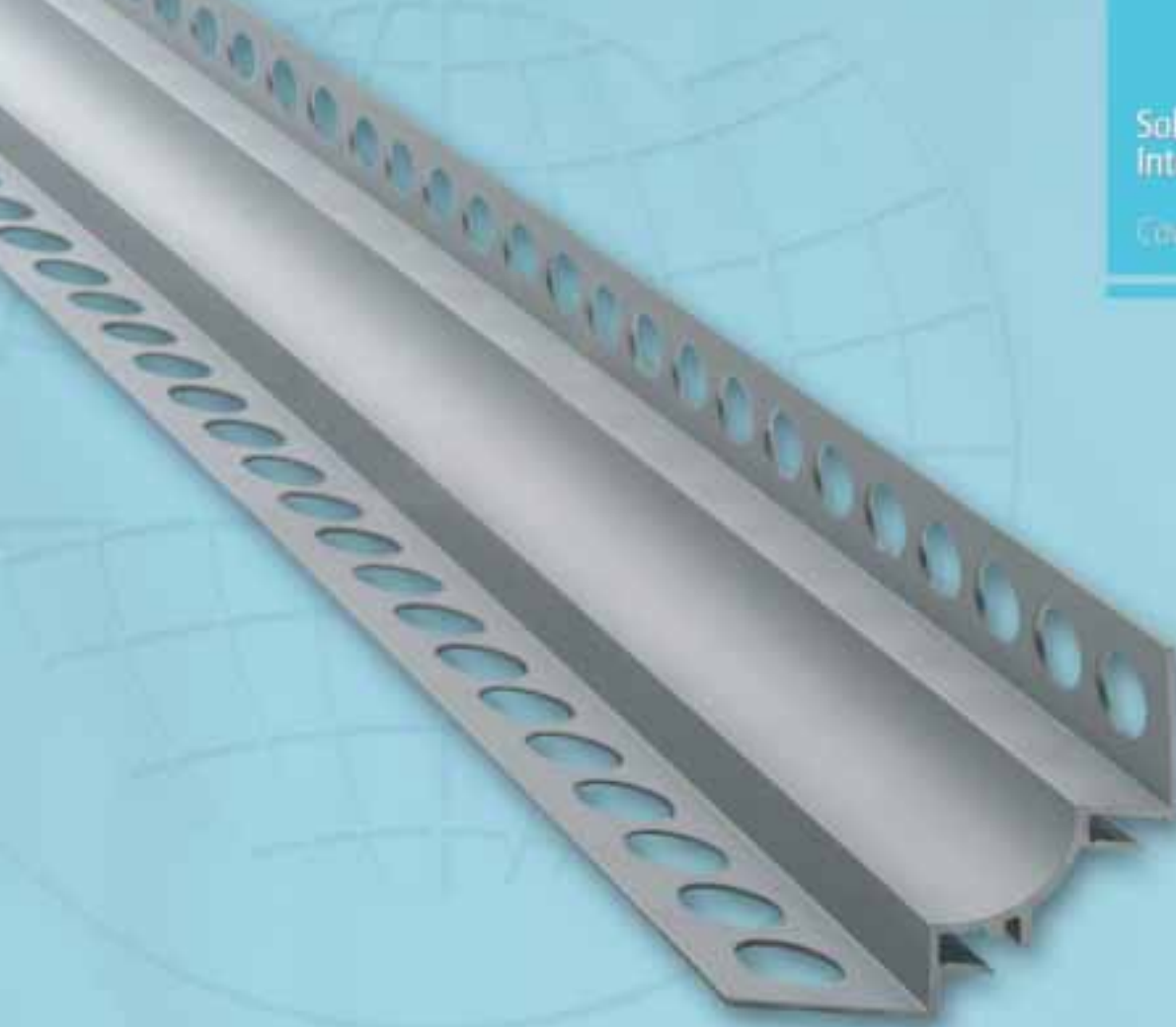

Las Euroescocias están desarrolladas para su uso en esquinas interiores entre paredes alicatadas, entre paredes y baños así como entre pared-suelo. El perfil redondea la esquina facilitando la limpieza de la misma, por lo que su uso está recomendado en todo espacio público que requiera una limpieza e higiene minuciosa, como por ejemplo en la industria alimentaria, establecimientos sanitarios, instituciones educativas, ... Por último queremos remarcar que las Euroescocias se complementan con piezas especiales de unión que proporcionan un acabado perfecto.

The purpose of these products is the use in inner corners between walls with tilings, between walls and bathrooms and in transitions between walls and the floor. The profiles round off the corners and thus make cleaning easier. For this reason, they are recommended for all kinds of public spaces with strict cleaning and hygiene regulations, e.g. in the food industry, in sanitary facilities, educational institutions, and others. We would like to point out that this product can be combined with special joint pieces, which create the perfect finishing.

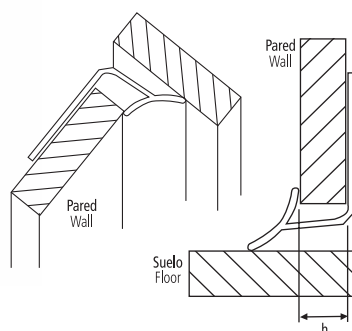

ES EUROESCOCIA-191, perfil de PVC utilizado principalmente para los ángulos interiores de paredes. No obstante también puede utilizarse para el ensamblaje del encuentro pared-suelo, en el cual se aconseja sólo la utilización de la gama de colores.

Compensa los movimientos horizontales y verticales existentes entre la pared y el suelo. Este perfil cumple con las normativas de higiene y limpieza requeridas para la industria alimentaria, hospitales, cocinas industriales o lugares similares.

Disponible en una amplia gama de colores, brillos y decorados.

EN EUROCOVER-191, PVC profile used mainly for internal corners. However, it can also be used to assemble the wall-floor joint, where only the use of the range of colours is advised. Compensates the horizontal and vertical movement existing between the wall and floor.

This profile meets special sanitising and cleaning standards required by the food industry, industrial kitchens, hospitals or similar sites.

Available in a broad range of colours, brights and decorations.



Longitud 2,55 m. Embalaje: 150 u/caja.

Lenght: 8,36 ft. Packing: 150 u/box.

Precio/Price: € /perfil

Referencia Reference	Colores Colours	h: 6 mm 1/4"	h: 8 mm 5/16"	h: 10 mm 3/8"	h: 12 mm 1/2"
191	Gama color	1,74	1,76	1,76	1,87
191	Gama color: •Bronce (BR) •Plata (PL) •Oro (OR)	2,09	2,11	2,11	2,22
191B	Gama color con brillo	2,40	2,44	2,44	2,56
191D	G. Decorados	2,40	2,44	2,44	2,56

* Gama color PVC y Gama decorados PVC ...Pág. 104, 105 y 106

* PVC range of colours and PVC Decoration range ...Pág. 104, 105 and 106.

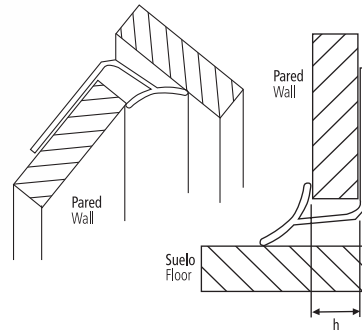
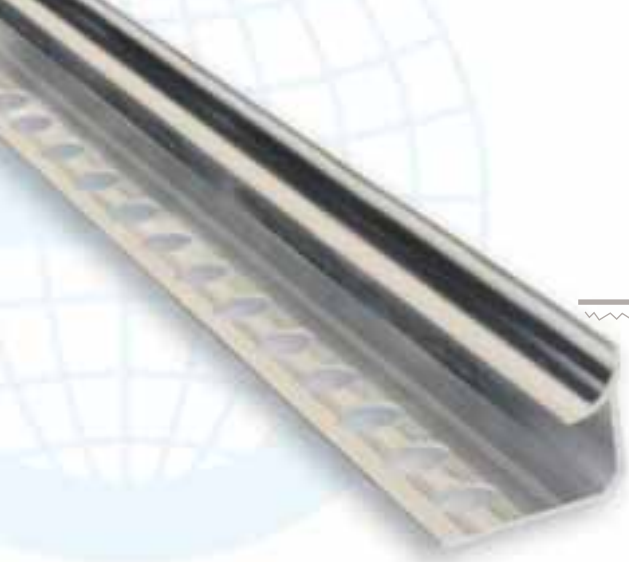

ES EUROESCOCIA-191A, perfil de aluminio para el acabado de las esquinas interiores de paredes, así como para el remate de pared con suelo. Ideado para la compensación de los movimientos horizontales y verticales existentes, tanto entre paredes como en el encuentro de pared y suelo. La EUROESCOCIA-191A cumple con las condiciones especiales de higiene y limpieza requeridas para la industria alimentaria, cocinas industriales, hospitales, etc., pudiendo aplicarse también para uso doméstico y conseguir un mejor acabado, más limpio y decorativo. El perfil ha sido producido en aluminio para darle una mayor dureza y durabilidad, así como para adaptarse a las nuevas tendencias estéticas del momento, en las que se destacan materiales más nobles, para conseguir acabados con una mayor vistosidad. Este perfil dispone de piezas especiales para ensamblar las esquinas entre dos o tres perfiles:

• **I-191A:** Esquina interior • **E-191A:** Esquina exterior

EN EUROCOVE-191A, aluminium profile used for the finishing of internal wall corners, as well as to finish off the joint between the wall and the floor. It was conceived to make up for the existing horizontal and vertical movements, both between walls and the point where the wall joins the floor. EUROCOVE-191A complies with special hygienic and cleaning standards required by the food industry, industrial kitchens, hospitals, etc. It can also be used for domestic use in order to obtain a better, cleaner and more decorative finishing.



This profile was produced applying aluminium to enhance the hardness and durability, as well as to adapt it to the current aesthetical trends which primarily employ more noble materials to achieve more eye-catching finishings. This profile has special connecting pieces for internal or external corners, these allow the connection between two or three profiles:

• **I-191A:** Internal corner • **E-191A:** External corner

Longitud 2,50 m. Embalaje: 10 u/caja.

Lenght: 8,2 ft. Packing: 10 u/box.

Precio/Price: € /perfil

Referencia Reference	Colores Colours	h: 9 mm 11/32"	h: 12 mm 1/2"
191A-BL	Blanco	8,69	9,21
191A-PB	Plata brillo	10,58	11,27
191A-PM	Plata mate	8,33	8,77
191A-NM	Negro mate	11,00	11,50
 E-191A (esquina exterior / external corner)		Blister: 1 u.	
E-191A-BL	Blanco	12,50	12,50
E-191A-PB	Plata brillo	12,50	12,50
E-191A-PM	Plata mate	12,50	12,50
E-191A-NM	Negro mate	12,50	12,50
 I-191A (esquina interior / internal corner)		Blister: 1 u.	
I-191A-BL	Blanco	12,50	12,50
I-191A-PB	Plata brillo	12,50	12,50
I-191A-PM	Plata mate	12,50	12,50
I-191A-NM	Negro mate	12,50	12,50

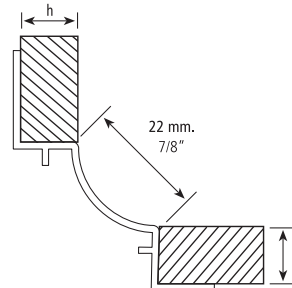

ES EUROESCOCIA-210, perfil de PVC utilizado para el ensamblaje del encuentro pared-suelo, así como para ángulos interiores entre paredes. Compensa los movimientos horizontales y verticales existentes entre la pared y el suelo. Este perfil cumple con las normativas de higiene y limpieza requeridas en la industria alimentaria, establecimientos sanitarios, etc.

La EUROESCOCIA-210 se ha de colocar durante el proceso de la obra y dispone de piezas especiales para ensamblar las esquinas entre dos o tres perfiles:

- **I-210:** Esquina interior.
- **E-210:** Esquina exterior.

EN EUROCOVE-210, PVC profile used to assemble the wall-floor joint and for inner wall angles. Compensates the horizontal and vertical movements existing between the wall and the floor.



This profile respects special sanitising and cleaning standards required by the food industry, hospitals, etc. The EUROCOVE-210 should be installed during construction work and it has special connecting pieces for internal or external corners, these allow the connection between two or three profiles.

- **I-210:** Internal corner.
- **E-210:** External corner.

Longitud 2,55 m. Embalaje: 50 u/caja.

Length: 8,36 ft. Packing: 50 u/box.

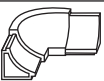
Precio/Price: € /perfil

Referencia Reference	Colores Colours		h: 10,5 mm 3/8"
210-BL	Blanco		5,04
210-GC	Gris claro		5,04
210-CR	Crema		5,04
	I-210A (esquina interior / internal corner)		Blister: 1 u.
I-210-BL	Blanco		2,44
I-210-GC	Gris claro		2,44
I-210-CR	Crema		2,44
	E-210A (esquina exterior / external corner)		Blister: 1 u.
E-210-BL	Blanco		2,55
E-210-GC	Gris claro		2,55
E-210-CR	Crema		2,55

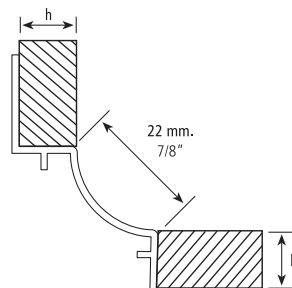

ES EUROESCOCIA-210A, perfil de aluminio utilizado para el ensamble del encuentro pared-suelo. Compensa los movimientos horizontales y verticales existentes entre la pared y el suelo. Este perfil cumple con las normativas de higiene y limpieza requeridas en la industria alimentaria, establecimientos sanitarios, etc. La EUROESCOCIA-210A se ha de colocar durante el proceso de la obra.

Este perfil dispone de piezas especiales para ensamblar las esquinas entre dos o tres perfiles:

- **I-210A:** Esquina interior
- **I3W-210A:** Esquina interior tres vías
- **E-210A:** Esquina exterior
- **F-210A:** Tapa final



EN EUROCOVE-210A, aluminium profile used to assemble the wall-floor joint and for inner wall angles. Compensates the horizontal and vertical movements existing between the wall and the floor. This profile respects special sanitising and cleaning standards required by the food industry, hospitals, etc. The EUROCOVE-210A should be installed during construction work.

This profile has special connecting pieces for internal or external corners, these allow the connection between two or three profiles:

- **I-210A:** Internal corner
- **I3W-210A:** Internal corner three ways
- **E-210A:** External corner
- **F-210A:** End cap

Longitud 2,50 m. Embalaje: 10 u/caja. Length: 8,2 ft. Packing: 10 u/box.

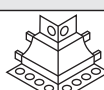
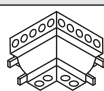
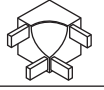
Precio/Price: € /perfil

Referencia Reference	Colores Colours	h: 10 mm 3/8"
210A-BL	Blanco	17,51
210A-PM	Plata mate	17,43
	E-210A (esquina exterior / external corner)	Blister: 1 u.
E-210A-BL	Blanco	9,50
E-210A-PM	Plata mate	9,50
	I-210A (esquina interior dos vías / internal corner two ways)	Blister: 1 u.
I-210A-BL	Blanco	9,50
I-210A-PB	Plata mate	9,50
	I3W-210A (esquina interior tres vías / internal corner three ways)	Blister: 1 u.
I3W-210A-BL	Blanco	20,10
I3W-210A-P	Plata mate	20,10
	F-210A (tapa final / end cap)	Blister: 1 u.
F-210A-BL	Blanco	9,50
F-210A-PM	Plata mate	9,50



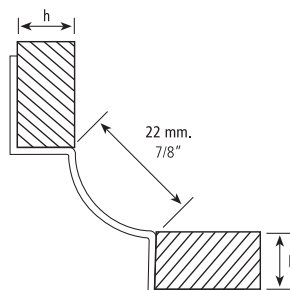
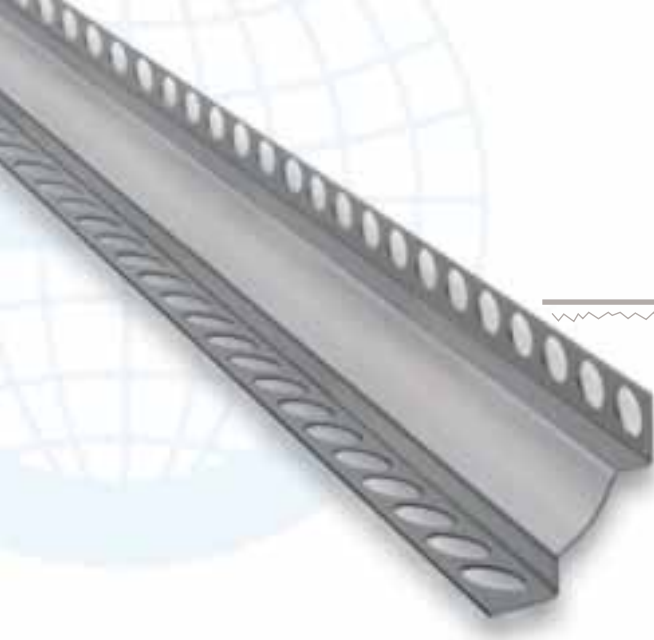

ES EUROESCOCIA-210S, perfil de Acero Inoxidable utilizado para el ensamblaje del encuentro pared-suelo. Compensa los movimientos horizontales y verticales existentes entre la pared y el suelo. Este perfil cumple con las normativas de higiene y limpieza requeridas en la industria alimentaria, establecimientos sanitarios, etc. La EUROESCOCIA-210S se ha de colocar durante el proceso de la obra.

Este perfil dispone de piezas especiales para ensamblar las esquinas entre dos o tres perfiles:

- **I-210S**: Esquina interior • **I3W-210S**: Esquina interior tres vías
- **E-210S**: Esquina exterior

EN EUROCÖVE-210S, Stainless Steel profile used to assemble the wall-floor joint and for inner wall angles. Compensates the horizontal and vertical movements existing between the wall and the floor. This profile respects special sanitising and cleaning standards required by the food industry, hospitals, etc. The EUROCÖVE-210S should be installed during construction work.

This profile has special connecting pieces for internal or external corners, these allow the connection between two or three profiles:



- **I-210S**: Internal corner • **I3W-210S**: Internal corner three ways
- **E-210S**: External corner



Longitud 2,50 m. Embalaje: 10 u/caja.

Lenght: 8,2 ft. Packing: 10 u/box.

Precio/Price: € /perfil

Referencia Reference	Colores Colours		h: 11 mm 7/16"
210S-IB	Inox brillo		40,90
210S-IC	Inox cepillado		40,90
	E-210S (esquina exterior / external corner)		Blister: 1 u.
E210S-IB	Inox brillo		20,00
E210S-IC	Inox cepillado		20,00
	I-210S (esquina interior dos vías / internal corner two ways)		Blister: 1 u.
I-210S-IB	Inox brillo		20,00
I-210S-IC	Inox cepillado		20,00
	I3W-210S (esquina interior tres vías / internal corner three ways)		Blister: 1 u.
I3W-210S-IB	Inox brillo		20,00
I3W-210S-IC	Inox cepillado		20,00

Con film protector / With protective tape. / AISI-304

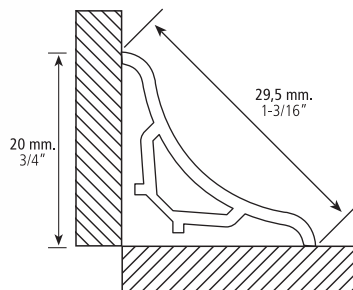

ES EUROESCOCIA-211, perfil de PVC utilizado para el ensamblaje del encuentro pared-suelo, así como para ángulos interiores entre paredes, uniones entre paredes y bañeras o platos de ducha, accesorios o superficies de baños y cocinas. Compensa los movimientos horizontales y verticales existentes entre la pared y el suelo. Este perfil cumple con las normativas de higiene y limpieza requeridas en la industria alimentaria, establecimientos sanitarios, ... La EUROESCOCIA-211 se aplica con un cordón de silicona una vez finalizada la obra y dispone de piezas especiales para ensamblar las esquinas interiores y exteriores.

- **I-211**: Esquina interior.
- **E-211**: Esquina exterior.

EN EUROCOVE-211, PVC profile used to assemble the wall-floor joint, and for inner wall angles, unions between walls and fittings or tops in bathrooms and kitchens. Compensates the horizontal and vertical movements existing between the wall and the floor.

This profile respects special sanitising and cleaning standards required by the food industry, hospitals, etc. The EUROESCOCIA-211 is applied with a silicone bead once construction work is completed and it has special connecting pieces for internal or external corners, these allow the connection between two profiles:



- **I-211**: Internal corner.
- **E-211**: External corner.



Longitud 2,55 m. Embalaje: 100 u/caja.

Lenght: 8,36 ft. Packing: 100 u/box.

Precio/Price: € /perfil

Referencia Reference	Colores Colours	a: 29,5 mm 1-3/16" h: 20 mm 3/4"	
211-BL	Blanco		4,68
211-GC	Gris claro		4,68
211-CR	Crema		4,68
 I-211A (esquina interior / internal corner)			Blister: 20 u.
I-211-BL	Blanco		2,37
I-211-GC	Gris claro		2,37
I-211-CR	Crema		2,37
 E-211A (esquina exterior / external corner)			Blister: 20 u.
E-210-BL	Blanco		2,48
E-211-GC	Gris claro		2,48
E-211-CR	Crema		2,48

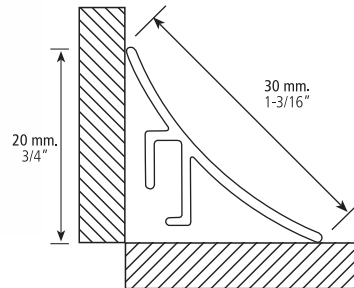

ES EUROESCOCIA-211A, perfil de aluminio utilizado para el ensamblaje del encuentro pared-suelo, así como para ángulos interiores entre paredes, uniones entre paredes y bañeras o platos de ducha, accesorios o superficies de baños y cocinas. Compensa los movimientos horizontales y verticales existentes entre la pared y el suelo. Este perfil cumple con las normativas de higiene y limpieza requeridas en la industria alimentaria, establecimientos sanitarios, ... La EUROESCOCIA-211A se aplica con un cordón de silicona una vez finalizada la obra. Esta escocia dispone de piezas especiales para ensamblar las esquinas interiores y exteriores:

- **I-211A**: Esquina interior • **F-211A**: Tapa final
- **E-211A**: Esquina exterior

EN EUROCOVE-211A, aluminium profile used to assemble the wall-floor joint, and for inner wall angles, unions between walls and fittings or tops in bathrooms and kitchens. Compensates the horizontal and vertical movements existing between the wall and the floor.

This profile respects special sanitising and cleaning standards required by the food industry, hospitals, etc. The EUROCOVE-211A is applied with a silicone bead once construction work is completed. This reference has special connecting pieces for internal or external corners, these allow the connection between two profiles:

- **I-211A**: Internal corner • **F-211A**: End cap
- **E-211A**: External corner



Longitud 2,50 m. Embalaje: 10 u/caja. Length: 8,2 ft. Packing: 10 u/box.

Precio/Price: € /perfil

Referencia Reference	Colores Colours	a: 30 mm 1-3/16" h: 20 mm 3/4"	
211A-BL	Blanco		8,25
211A-PB	Plata brillo		10,38
211A-PM	Plata mate		8,29
		E-211A (esquina exterior / external corner)	Blister: 1 u.
E-211A-BL	Blanco		9,24
E-211A-PB	Plata brillo		9,24
E-211A-PM	Plata mate		9,24
		I-211A (esquina interior / internal corner)	Blister: 1 u.
I-211A-BL	Blanco		9,24
I-211A-PB	Plata brillo		9,24
I-211A-PM	Plata mate		9,24
		F-211A (tapa final / end cap)	Blister: 1 u.
F-211A-BL	Blanco		9,24
F-211A-PB	Plata brillo		9,24
F-211A-PM	Plata mate		9,24

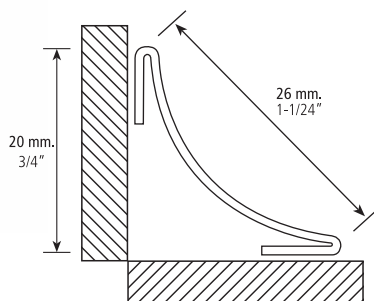

ES EUROESCOCIA-211S, perfil de acero inoxidable utilizado para el ensamblaje del encuentro pared-suelo, así como para ángulos interiores entre paredes, uniones entre paredes y bañeras o platos de ducha, accesorios o superficies de baños y cocinas. Compensa los movimientos horizontales y verticales existentes entre la pared y el suelo. Este perfil cumple las normativas de higiene y limpieza requeridas en la industria alimentaria, establecimientos sanitarios, ... La EUROESCOCIA-211S se aplica con un cordón de silicona una vez finalizada la obra. Esta escocia dispone de piezas especiales para ensamblar las esquinas interiores y exteriores:

- **I-211S**: Esquina interior. • **I3W-211S**: Esquina interior tres vías
- **E-211S**: Esquina exterior

EN EUROCOVE-211S, stanleiss steel profile used to assemble the wall-floor joint, and for inner wall angles, unions between walls and fittings or tops in bathrooms and kitchens. Compensates the horizontal and vertical movements existing between the wall and the floor.



This profile respects special sanitising and cleaning standards required by the food industry, hospitals, etc. The EUROCOVE-211S is applied with a silicone bead once construction work is completed. This reference has special connecting pieces for internal or external corners, these allow the connection between two profiles:

- **I-211S**: Internal corner. • **I3W-211S**: Internal corner three ways
- **E-211S**: External corner

Longitud 2,50 m. Embalaje: 20 u/caja.

Lenght: 8,2 ft. Packing: 20 u/box.

Precio/Price: € /perfil

Referencia Reference	Colores Colours	a: 26 mm h: 20 mm	1-1/24" 3/4"
211S-IB	Inox brillo		29,82
211S-IC	Inox cepillado		29,82
 E-211S (esquina exterior / external corner)			Blister: 1 u.
E211S-IB	Inox brillo		20,00
E211S-IC	Inox cepillado		20,00
 I-211S (esquina interior dos vías / internal corner two ways)			Blister: 1 u.
I-211S-IB	Inox brillo		20,00
I-211S-IC	Inox cepillado		20,00
 I3W-211S (esquina interior tres vías / internal corner three ways)			Blister: 1 u.
I3W-211S-IB	Inox brillo		20,00
I3W-211S-IC	Inox cepillado		20,00

Con film protector / With protective tape. / AISI-304







Soluciones para Bañeras

Bath Seals Solutions

- ES Perfiles diseñados para el remate de revestimientos cerámicos con bañeras o platos de ducha, previniendo la penetración del agua entres estos y la pared, y facilitando la limpieza al redondear el ángulo interior.
- EN These profiles serve as a complement for ceramic claddings in bathtubs and shower trays and are to avoid water penetration between claddings and the bathtubs or shower trays. Thanks to a round inner angle, cleaning also becomes easier.

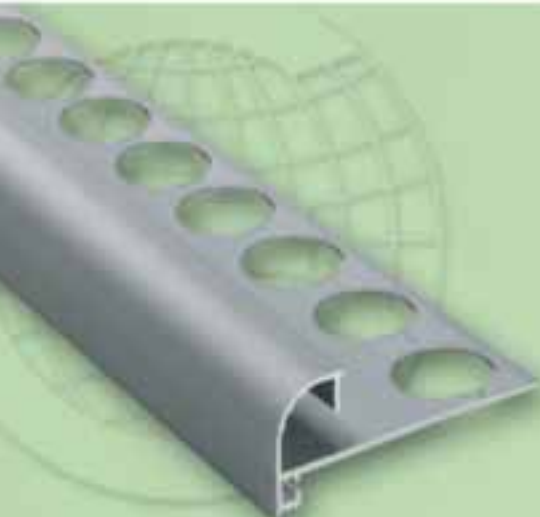

Soluciones para Vierendeaguas

Waterproofing Solutions

- ES Los Eurovierteaguas están desarrollados para evitar el goteo sobre la pared a la vez que proporciona una excelente protección de la cerámica en balcones o repisas exteriores. Estos perfiles se complementan con piezas especiales para el remate de las esquinas interiores y exteriores.
- EN Our Eurobalconies were developed to avoid water from dripping on the walls and at the same time to provide an excellent protection of balconies with ceramic cladding and outside comices. For these profiles we have special pieces that can be used to finish up inner and outer corners.

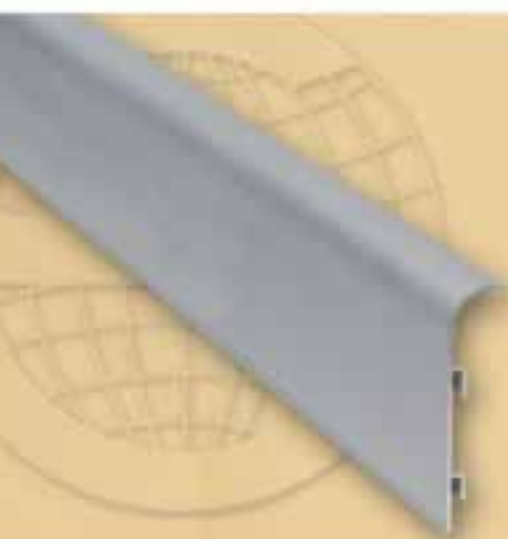

Soluciones para Zócalos

Skirting Solutions

- ES Zócalo elegante de fácil instalación para el remate.
- EN Elegant skirting of easy installation for the finishing.

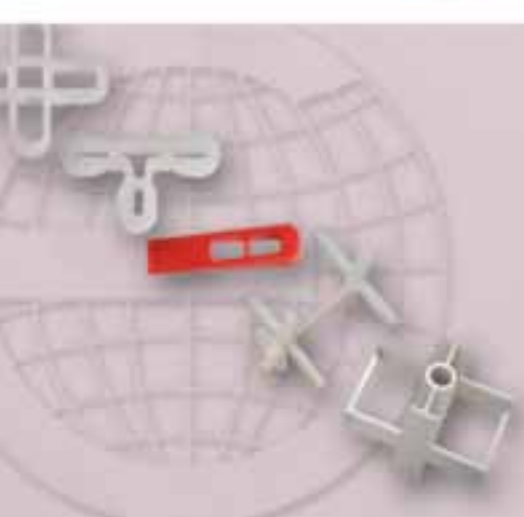

Separadores

Spacers

- ES La solución perfecta para la colocación de azulejos, gres, bloques de vidrio (ref. 202 y 203). Facilitan la colocación y aseguran una línea recta e idéntica entre la cerámica utilizada o los bloques de vidrio.
- EN The perfect solution for installing tiles, sandstone, glass blocks (ref. 202 and 203). They facilitate the installation and achieve perfect and identical lines between ceramic tiles or glass blocked used.

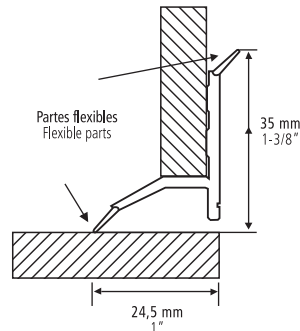

ES EUROBAÑERA-114, perfil de cierre flexible para el ensamblaje de revestimientos cerámicos con bañeras o platos de ducha, previniendo e impidiendo la penetración del agua entre estos y la pared. La EUROBAÑERA-114 se coloca durante el proceso de realización de la obra, por lo que garantiza la impermeabilización total de la zona. Perfil de PVC de alta resistencia al paso del tiempo y de fácil limpieza.

EN EUROBATH-114, flexible close profile for assembly of ceramic tile with baths, shower stalls, it prevents the water get into these and the wall. The EUROBATH-114, is applied during the construction work, to grants the waterproofing of the zone. PVC profile with high resistance to the pass of the time and easy to clean.



Longitud 2 m. Embalaje: 100 u/caja.

Lenght: 6,56 ft. Packing: 100 u/box.

Precio/Price: € /perfil

Referencia Reference	Colores Colours	
114	Gama color	2,49

* Gama de color PVC ...Pág. 104

* PVC range of colours ...Pág. 104

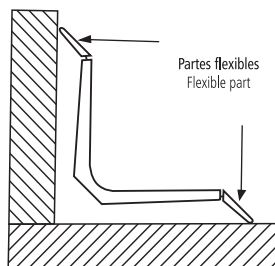

ES EUROBAÑERA-154, perfil de cierre flexible para el ensamblaje de revestimientos cerámicos con piezas de montaje que tengan contacto con el agua, como por ejemplo bañeras, platos de ducha, encimeras, etc. La EUROBAÑERA-154 se coloca con un cordón de silicona una vez finalizada la obra para prevenir la penetración del agua entre las dos superficies consiguiendo una impermeabilización total de la zona. Perfil de PVC de alta resistencia al paso del tiempo, fácil de colocar y de limpiar.

EN EUROBATH-154, flexible close profile for assembly of ceramic tile with assembly parts in contact with water, like baths, shower stalls, worktops, etc. The EUROBATH-154 is applied with a silicone bead once construction work is completed, to prevent that the water get into the two surfaces, to grants the total waterproofing of the zone. PVC profile with hight resistance to the pass of the time and easy to clean.



Longitud 2 m. Embalaje: 100 u/caja.

Lenght: 6,56 ft. Packing: 100 u/box.

Precio/Price: € /perfil

Referencia Reference	Colores Colours	
154	Gama color	1,85

* Gama de color PVC ...Pág. 104

* PVC range of colours ...Pág. 104

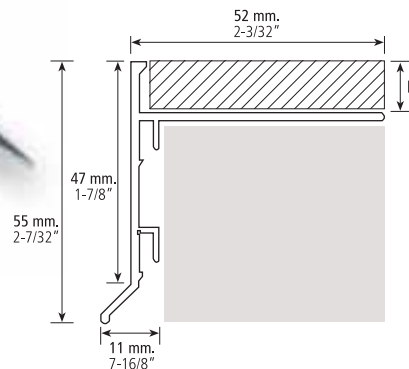

ES EUROVIERTEAGUAS-241A, perfil de aluminio de canto recto destinado a la protección de la cerámica en balcones o repisas exteriores. Colocado durante la obra proporciona el remate perfecto para evitar el goteo sobre la superficie vertical, evitando manchas antiestéticas en las paredes.

El EUROVIERTEAGUAS-241A se suministra con piezas de unión para una perfecta colocación. Este perfil dispone de piezas especiales para ensamblar las esquinas interiores y exteriores:

- **I-241A:** Esquina interior
- **E-241A:** Esquina exterior

EN EUROBALCONY-241A, This aluminium profile possesses a straight edge and is intended for the protection of ceramic tiles on balconies or outside cornices. It is placed during the construction work and provides the perfect finishing in order to avoid dripping on vertical surfaces, and thus avoids unsightly stains on the walls. This profile is supplied with joint pieces for a perfect positioning. This reference has special connecting pieces for internal or external corners, these allow the connection between two profiles:

- **I-241A:** Internal corner
- **E-241A:** External corner



Longitud 2,50 m. Embalaje: 10 u/caja.

Lenght: 8,2 ft. Packing: 10 u/box.

Precio/Price: € /perfil

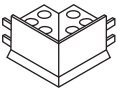
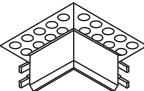
Referencia Reference	Colores Colours		h: 12 mm 1/2"
241A-BL	Blanco		33,92
241A-PM	Plata mate		33,92
		E-241A (esquina exterior / external corner)	Blister: 1 u.
E-241A-BL	Blanco		25,00
E-241A-PM	Plata mate		25,00
		I-241A (esquina interior / internal corner)	Blister: 1 u.
I-241A-BL	Blanco		25,00
I-241A-PM	Plata mate		25,00

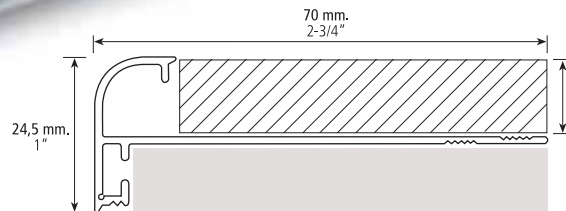

ES EUROVIERTEAGUAS-242A, perfil de aluminio de canto redondeado destinado a la protección de la cerámica en balcones o repisas exteriores. Colocado durante la obra proporciona el remate perfecto para evitar el goteo sobre la superficie vertical, evitando manchas antiestéticas en las paredes.

El EUROVIERTEAGUAS-242A se suministra con piezas de unión para una perfecta colocación. Este perfil dispone de piezas especiales para ensamblar las esquinas interiores y exteriores:

- **I-242A:** Esquina interior
- **E-242A:** Esquina exterior

EN EUROBALCONY-242A, This rounded edge aluminium profile is intended for the protection of ceramic tiles on balconies or outside cornices. It is placed during the construction work and it provides the perfect finishing in order to avoid dripping on vertical surfaces, and thus avoids unsightly stains on the walls.

This profile is supplied with joint pieces for a perfect positioning. This reference has special connecting pieces for internal or external corners, these allow the connection between two profiles:

- **I-242A:** Internal corner
- **E-242A:** External corner



Longitud 2,50 m. Embalaje: 10 u/caja.

Lenght: 8,2 ft. Packing: 10 u/box.

Precio/Price: € /perfil

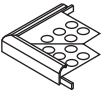
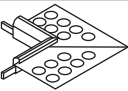
Referencia Reference	Colores Colours	h: 12,5 mm 1/2"
242A-BL	Blanco	24,96
242A-PM	Plata mate	23,87
 E-242A (esquina exterior / external corner)		Blister: 1 u.
E-242A-BL	Blanco	25,00
E-242A-PM	Plata mate	25,00
 I-242A (esquina interior / internal corner)		Blister: 1 u.
I-242A-BL	Blanco	25,00
I-242A-PM	Plata mate	25,00

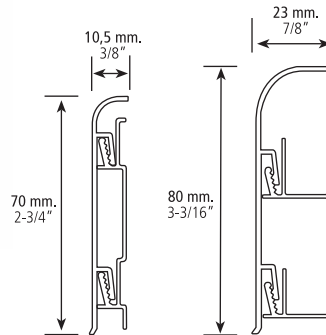
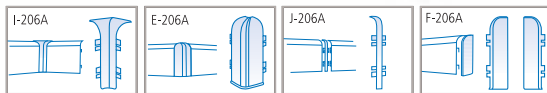

ES EUROZÓCALO-206A, zócalo fabricado en aluminio adaptándose a las nuevas tendencias en diseño y decoración. Se suministra con piezas para su fijación, que proporcionan una rápida colocación del perfil de 2 metros de longitud. Diseñado especialmente para ocultar los cables (teléfono, ordenador, equipos de música, etc.) que tan antiestéticos quedan en casa, oficinas y otras ubicaciones. Este perfil se complementa con piezas de PVC para esquinas interiores(I) y exteriores(E), de unión(J) y tapones finales(F) para poder obtener un acabado perfecto. El perfil se ha desarrollado en dos medidas, 70 mm y 80 mm, para adaptarse a todo tipo de usos: almacenes, oficinas, grandes superficies comerciales o públicas, casas particulares, etc. **MODO DE APLICACIÓN** : 1) colocar piezas de fijación suministradas, a la pared mediante tornillos. 2) anclar el zócalo de 2 metros en las 3 piezas fijadas a pared previamente

EN EUROSKIRTING-206A, skirting board produced with aluminium which adapts to the new design and decoration trends giving and elegance finishings. It is supplied with parts that help attach it so it can be fitted quickly into a stripping of 2 m. It was especially designed to hide cables (e.g. of telephones, computers, music systems, ...) that offer an unattractive sight of the house, office and other places. This profile is supplemented with PVC pieces for internal(I) and external(E) corners, joint(J) profiles and final tops(F) to obtain a perfect finishing. This profile has been developed with two measures, 70 mm and 80 mm., and thus adapt to all kinds of uses: stores, offices, big shopping centres or public areas, private houses, and so on. **HOW TO USE** : 1) put the fixing supports at the wall with screws. 2) click the skirting of 2 m. over the fixing supports.

Longitud 2 m. Embalaje: 10 u/caja Length: 6,56 ft. Packing: 10 u/box.

Precio/Price: € /perfil

Referencia Reference	Colores Colours	h: 70 mm 2-3/4"		h: 80 mm 3-3/16"	
		a: 10,5 mm 3/8"		a: 23mm 7/8"	
206A-BL	Blanco	21,08			
206A-PM	Plata mate	20,21		21,08	
206A-NO	Nogal	24,82			
206A-RO	Roble	24,82			
E-206A (esquina exterior / external corner)			Blister: 1 u.		
E-206A-BL	Blanco	2,76			
E-206A-PM	Plata mate	2,76		2,76	
E-206A-MA	Nogal	2,76			
E-206A-MC	Roble	2,76			
I-206A (esquina interior / internal corner)			Blister: 1 u.		
I-206A-BL	Blanco	2,76			
I-206A-PM	Plata mate	2,76		2,76	
I-206A-MA	Nogal	2,76			
I-206A-MC	Roble	2,76			
J-206A (unión / joint piece)			Blister: 1 u.		
J-206A-BL	Blanco	2,76			
J-206A-PM	Plata mate	2,76		2,76	
J-206A-MA	Nogal	2,76			
J-206A-MC	Roble	2,76			
F-206A (tapones finales / end cap)			Blister: 2 u. (L & R)		
F-206A-BL	Blanco	2,76			
F-206A-PM	Plata mate	2,76		2,76	
F-206A-MA	Nogal	2,76			
F-206A-MC	Roble	2,76			

* El perfil de 2 m de longitud se suministra retractilado individualmente con 3 piezas de fijación, tacos y tornillos.
The stripping with a length of 2 m is supplied with 3 fixing supports, plugs and screws, and completely shrink-wrapped in a full package.

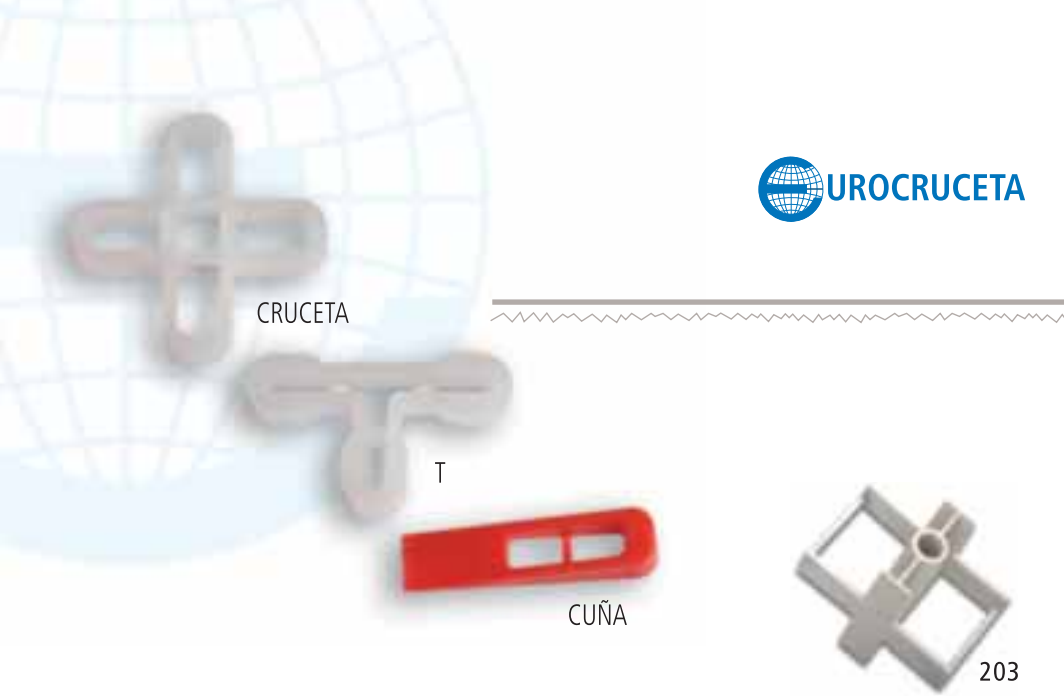

ES EUROCRUCETAS, piezas inyectadas para la colocación del azulejo, el gres, etc. Al utilizar nuestras crucetas conseguirá una línea perfecta y siempre idéntica entre la cerámica que utilice. La gran variedad de medidas en que se presentan permiten su utilización con cualquier material. Disponibles en diferentes formas: cruceta (C), cuña (CU), pieza en T (T).

EUROCRUCETAS 202 y 203, cruceta para una rápida y fácil colocación de los bloques de vidrio.

EN EUROCROSSPIECES, injected pieces for installing tiles, sandstone, etc. With the EUROCROSSPIECES you always achieve perfect and identical lines between ceramic tiles used. The great variety of sizes presented allow their use with any material. The EUROCROSSPIECES are available in diferent forms: crosspiece (C), wedge (CU), and T form (T).

EUROCROSSPIECES 202 and 203, crosspieces for simple and fast fitting of glass blocks.

Precio/Price: € /perfil

Referencia Reference	Ancho Width	Width	U/bolsa U/bag	Bolsas/caja Bags/box	€/bolsa €/bag
C1	1 mm	1/24"	250	380	3,13
C2	2 mm	3/32"	250	500	1,92
C3	3 mm	1/8"	250	500	2,07
C4	4 mm	5/32"	250	250	3,10
C5	5 mm	3/16"	200	250	2,69
C6	6 mm	1/4"	200	220	2,78
C8	8 mm	5/16"	200	160	3,10
C10	10 mm	3/8"	100	200	3,30
T4	4 mm	5/32"	250	300	3,10
T5	5 mm	3/16"	200	300	2,71
T6	6 mm	1/4"	200	300	2,78
T8	8 mm	5/16"	200	220	3,10
T10	10 mm	3/8"	100	170	3,30
CU	1-5 mm	1/24"-3/16"	250	340	3,07

Referencia Reference	Color Colour	U/bolsa U/bag	Bolsas/caja Bags/box	€/bolsa €/bag
202	Blanco	20	5	7,25
203	Blanco	20	5	7,25

Gama de color PVC

PVC range of colours

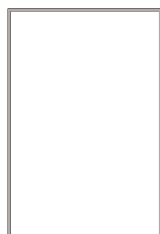

Blanco (BL)

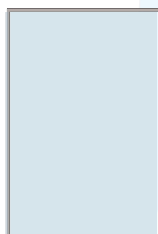

Azul Claro (AC)

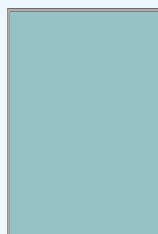

Soft blue (SB)



Azul piscina (AP)

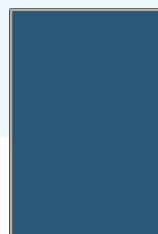

T-Azul (TA)

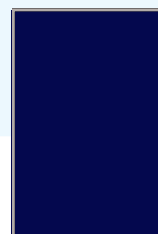

Azul cobalto (ACO)



Azul marino (AZ)

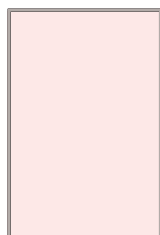

W. Peach (WP)

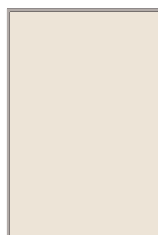

Crema (CR)

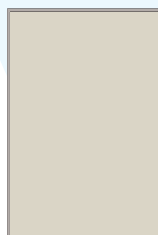

Natur (NA)



Ivory (IV)



Champagne (CH)

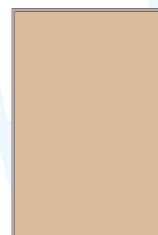

Beige-G (BG)



T. Beige (TB)

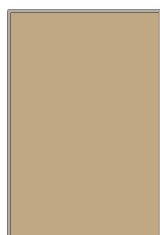

Beige (BE)



Caramelo (CAR)



Caoba (CA)



Marron (MA)



Soft cream (SC)



Peach (PE)



Rosa (RS)

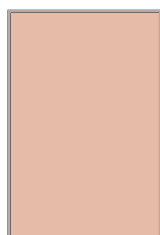

T. Rosa (TR)



Rojo (RJ)

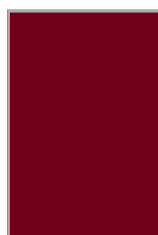

Granate (GRA)

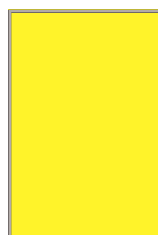

Amarillo (AM)



Light green (LG)



Verde (VE)

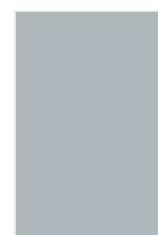

T. Grey (TG)

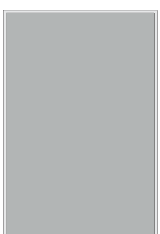

S. Grey (SG)

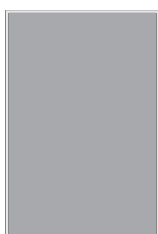

TP. Grey (TP)

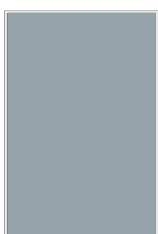

Gris claro (GC)

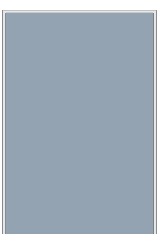

Capri blue (CB)



Gris (GR)



Negro (NE)



Bronce (BR)



Plata (PL)



Oro (OR)

* Disponible toda la gama de color con efecto brillo (B)
Available all colour range with bright effect (B)

Gama decorados PVC

PVC Decoration range



M. Blanco (MBL)



M. BN (MBN)

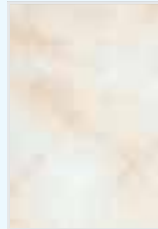

M. Crema (MCR)

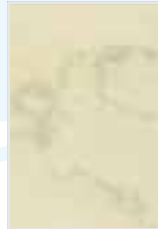

M. CF (MCF)

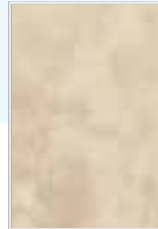

M. CD (MCD)

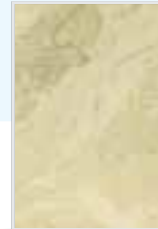

M. CH (MCH)

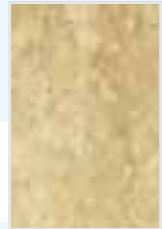

M. CT (MCT)



M. CG (MCG)



M. CJ (MCJ)



M. M2 (MM2)



M. CB (MCB)



M. CE (MCE)



M. CL (MCL)

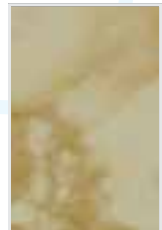

M. Marron (MMA)



M. B1 (MB1)



M. M3 (MM3)



M. CV (MCV)



M. Beige (MBE)

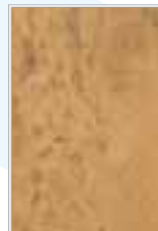

M. CK (MCK)

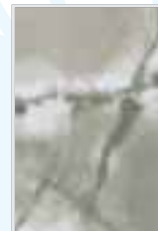

M. BG (MBG)

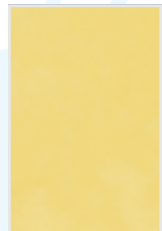

M. Amarillo (MAM)



M. Naranja (MNA)

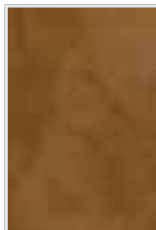

M. CM (MCM)



M. CN (MCN)

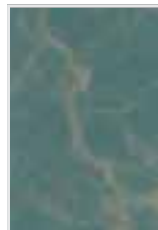

M. GJ (MGJ)



Roble (RO)



Miel (MI)

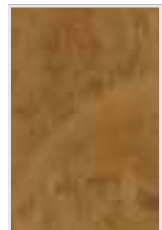

RAIZ (RA)



RAIZ 1 (RA1)

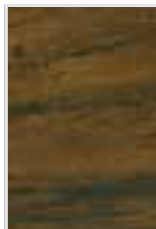

Nogal (NO)

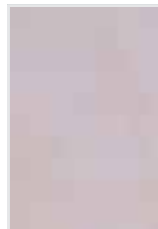

M.SR (MSR)



M. Rosa (MRS)



M.GD (MGD)



M.Granate (MGRA)

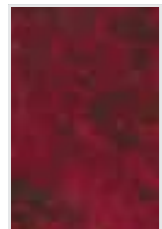

M.GR (MGR)



M.BV (MBV)



M.BA (MBA)



M.BV2 (MBV2)



M.Verde claro (MVC)



M.V1 (MV1)



M.V2 (MV2)



M.V3 (MV3)

Gama decorados PVC

PVC Decoration range



M. Verde (MVE)



M. G2 (MG2)



M. GK (MGK)



M. AE (MAE)

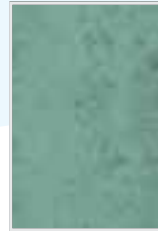

M. GH (MGH)

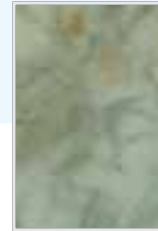

M. Gris (MGRI)

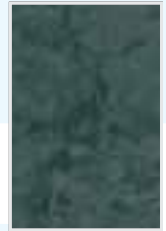

M. GB (MGB)



M. GL (MGL)



M. NB (MNB)



M. Negro (MNE)



M. BA2 (MBA2)



M. AB (MAB)



M. AG (MAG)



M. AF (MAF)



M. AZ (MAZ)



M. AD (MAD)



Oro (OR)



Oro mate (OM)



Plata (PL)

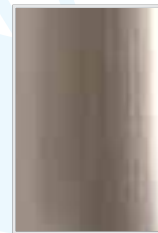

Plata mate (PM)



Cobre (CO)



Bronce (BR)



M. GN (MGN)



M. GM (MGM)

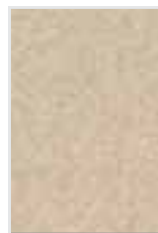

M. GC (MGC)



M. GG (MGG)

La impresión de las gamas de colores difieren ligeramente de los colores originales. Solicitar catálogo de muestras físicas
The printing of the colour range is highly different of the original. Please ask for our folder with the complete colour range.

Gama de Rústicos PVC + FN

Rustic range PVC + NF



Blanco (BL)



Crema (CR)



Hueso (HU)

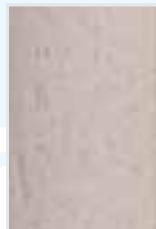

Champagne (CH)

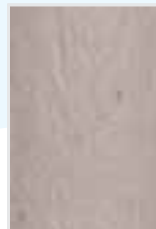

Beige G (BG)



Caoba (CA)

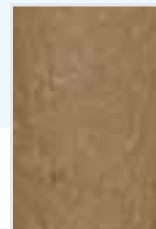

Caramelo (CAR)



Teja (TE)



Marron claro (MC)



Tierra (TI)



Madera (MD)

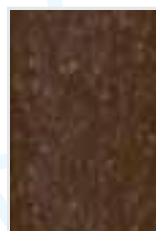

Marron (MA)



Gris (GR)



Negro (NE)

Gama de Aluminio

Aluminium range



Blanco (BL)



Crema (CR)



Gris claro (GC)



Plata brillo (PB)



Plata mate (PM)



Plata cepillado (PC)



Oro brillo (OB)



Oro mate (OM)



Bronce brillo (BRB)



Bronce mate (BRM)



Negro mate (NM)



Nogal (NO)



Roble (RO)

Gama Acero inoxidable

Stainless Steel range



Inox Brillo (IB)



Inox cepillado (IC)



Negro brillo (NEB)



Cobre brillo (COB)

La impresión de las gamas de colores difieren ligeramente de los colores originales. Solicitar catálogo de muestras físicas

The printing of the colour range is highly different of the original. Please ask for our folder with the complete colour range.

Material publicitario y muestras.

Catalogue and samples folders.



Muestrarios:

CAT 1/2 Pvc, CAT 2/3 Alu y CAT 3/3 Alu + Inox

Folders: CAT 1/2 Pvc, CAT 2/3 Alu y CAT 3/3 Alu + Inox



Catálogo: CAT 1

Catalogue: CAT 1



Web

web

www.euroshrink.es

Expositores. Exhibitors.

Precio/Price: €

310,00

260,00

255,00



Expositor: 106E-NE
Exhibitor: 106E-NE

Anchura: 0,30 m
Altura: 1,60 m
Profundidad: 0,40 m



Expositor: 107E-NE
Exhibitor: 107E-NE

Anchura: 0,40 m
Altura: 1,70 m
Profundidad: 0,40 m



Expositor: 205E-NE
Exhibitor: 205E-NE

Anchura: 1 m
Altura: 1,90 m
Profundidad: 0,63 m
Espacios: 18

www.euroshrink.es

Información técnica

Technique information

PVC

Polimero termoplástico no inflamable con unas magníficas propiedades mecánicas. Es un material dúctil y tenaz que presenta gran estabilidad dimensional y resistencia ambiental. Por todas estas características, el PVC tiene una gran cantidad de aplicaciones en el mundo de la construcción.

Nuestros perfiles de PVC son producidos bajo un exhaustivo proceso de calidad, manteniendo siempre con gran exactitud cada uno de nuestros colores, así como su característica flexibilidad y resistencia.

El PVC puede ser limpiado con los productos comunes del mercado, no obstante se recomienda no utilizar productos abrasivos en los perfiles decorados, pues podría alterarse su aspecto.

Finalmente queremos remarcar que el PVC es un material altamente reciclable.

PVC Rustic: PVC especial con fibras naturales recicladas, PVC + FN

PVC

Non-inflammable thermoplastic polymer with great mechanical properties. A ductile and persistent material with a great dimensional stability and environmental resistance. Because of all these characteristics it is applied in many ways in the building industry.

Our PVC profiles are produced undergoing an exhaustive quality management process, always preserving all of our colours with great precision, as well as their characteristic flexibility and resistance.

Although PVC can be cleaned with the common cleaning products that exist on the market, it is not advisable to use abrasive products on decorated profiles, because they can change their look.

Finally, we would like to point out that a high percentage of PVC can be recycled.

PVC Rustic: PVC including natural recycled fibers, PVC + FN

PVC

Polymère thermoplastique non inflammable ayant des magnifiques propriétés mécaniques. C'est un matériel souple et tenace qui présente une grande stabilité dimensionnelle et une résistance environnementale. Voilà pourquoi, le PVC possède une grande quantité d'applications dans le monde de la construction. Nos profils en PVC sont réalisés sous un exhaustif contrôle de qualité, en maintenant toujours avec exactitude chacune de nos couleurs, ainsi que sa caractéristique flexibilité et résistance. Le PVC peut être nettoyé avec des produits courants dans le marché, cependant nous recommandons de ne peut utiliser des produits abrasifs sur les profils décorés car leur aspect pourrait être modifié. Finalement nous voulons insister sur le fait que le PVC est un matériel hautement recyclable.

PVC Rustic: PVC spécial avec des fibres naturelles recyclables, PVC + FN

PVC - Kunststoff

Es handelt sich um unentzündbares thermoplastisches Polymer mit hervorragenden mechanischen Eigenschaften. Dieses Material ist biegsam und zäh und zeichnet sich durch seine hohe Dimensionsstabilität und Umweltbelastbarkeit aus. Aufgrund dieser Qualitäten findet PVC-Kunststoff im Baugewerbe viele Anwendungsmöglichkeiten. Unsere PVC-Kunststoffprofile werden gründlichen Qualitätskontrollen unterzogen, ohne dabei weder die Farbqualität noch die charakteristische Biegsamkeit und Belastbarkeit im Mindesten zu beeinträchtigen.

PVC-Kunststoff kann mit den handelsüblichen Produkten gereinigt werden. Dennoch empfehlen wir, keine Schleifmittel bei verzierten Fliesen zu benutzen, weil sie dem Aussehen schaden können.

Nicht zuletzt ist hervorzuheben, dass PVC-Kunststoff sehr gut wiederverwendet werden kann.

PVC Rustic: PVC-Kunststoff aus wiederverwerteten Naturfasern angefertigt.

MADERA NATURAL (N)

Los perfiles de madera aportan calidez y elegancia, creando ambientes con un toque noble y acogedor. Para nuestros perfiles hemos utilizado dos tipos de madera tropical que se caracterizan por su dureza y su alta resistencia a los cambios climáticos y al paso del tiempo:

AYOUS: recomendado para su uso interior, puede presentar variaciones de color en función de la pieza de madera de donde provenga.

IROKO: madera que se puede usar tanto en exteriores como en interiores, debido a sus altas propiedades físicas como mecánicas, y a su alta resistencia a la flexión estática, a la compresión y a la tracción paralela.

Su color puede variar sutilmente con el tiempo, por su exposición a la luz solar.

Se suministra en estado natural, por lo que una vez colocado se tiene que tratar con algún producto, como aceite natural ó barniz.

NATURAL WOOD (N)

Wood is a noble material that gives warmth and elegance, creating cozy atmospheres. We have used two kinds of tropic wood for our profiles that are characterized by its hardness and high resistance to climate changes or the effects of time.

AYOUS: Recommended for indoors, can present colour variations depending on the place where piece of wood comes from.

IROKO: Type of wood that can be used both outdoors and indoors due to its excellent physical and mechanical properties, like resistance to static flexion, compression and parallel traction.

In the course of time, the colour may present subtle variations because of the exposure to sunlight.

As it is shipped without processing, it has to be treated with a product like natural oil or varnish once it is applied.

BOIS NATUREL (N)

Les profils en bois sont chaleureux et élégants. Ils créent des milieux nobles et accueillants.

Nous avons utilisé pour nos profils deux types de bois tropical qui se caractérisent par leur dureté et leur résistance aux changements climatiques et à l'usure du temps.

AYOUS: recommandé pour un usage intérieur, il peut avoir des variations de couleur en fonction de l'endroit d'où provient le morceau de bois.

IROKO: bois qui peut être utilisé à l'intérieur comme à l'extérieur car il possède des propriétés physiques et mécaniques, il est résistan à la flexion statique, à la compression et à la traction parallèle.

A cause de son exposition au soleil sa couleur peut changer légèrement avec le temps.

Il est fourni à l'état naturel, ce qui veut dire que suite à son installation il doit être traité avec un produit, comme l'huile naturel ou le vernis.

NATURHOLZ (N)

Profil aus Holz machen Räume warm und elegant und schaffen eine edle und gemütliche Atmosphäre. Für unsere Profileleisten haben wir zwei Arten von Tropenholz benutzt, das sich durch seine Härte und hohen Widerstand gegenüber Klimaveränderungen und Alterungsprozesse auszeichnet:

AYOUS: Empfehlenswert für Inneneinrichtungen. Die Farbtöne des Holzes können je nach Herkunft unterschiedlich sein.

IROKO: Wegen seiner ausgezeichneten physischen und mechanischen Eigenschaften, seinem hohen Widerstand gegen statische Biegung, Verdichtung und paralleler Druckfestigkeit kann dieses Holz sowohl im Innen- als auch im Außenbereich angewendet werden.

Die Farbe des Holzes kann sich mit der Zeit und dem Einfluss des Sonnenlichts leicht verändern.

Die Profileleisten aus Holz werden unbehandelt geliefert. Deshalb sollten sie nach dem Einbau mit Öl oder Beizmitteln bearbeitet werden.

ALUMINIO. (A)

El aluminio posee una combinación de propiedades que lo hacen muy útil en la rama de la construcción, tales como su alta resistencia a la corrosión, su ligereza y su ductilidad. El Aluminio natural por sí mismo, en contacto con el aire forma rápidamente una fina capa superficial de óxido de aluminio impermeable y adherente, que detiene el proceso de oxidación, lo que hace que sea un material resistente a la corrosión y más duradero. No obstante para incrementar estos efectos y darles un acabado más decorativo, el Aluminio se somete a procesos de acabado especiales, como:

- ANODIZADO : Plata brillo (PB), Plata mate (PM), Oro brillo (OB), Oro mate (OM), Plata cepillado (PC), Bronce mate (BRM) y Negro mate (NM)
- LACADO: Blanco (BL), Crema (CR) y Gris claro (GC).
- CROMADO (CRO)

Los perfiles de aluminio se limpian fácilmente con cualquier producto habitual de limpieza, no obstante se recomienda no usar lana de acero, limpiadores ácidos o abrasivos (salfumán, lejía, etc), pues podrían deteriorar o rayar los perfiles.

Para conservar perfectamente el acabado decorativo que caracteriza a este material, es indispensable limpiar los perfiles inmediatamente después de su colocación, eliminando cualquier resto de cemento o de otro material usado para la fijación del perfil.

El Aluminio es un material 100% reciclable sin merma de sus cualidades.

ALUMINIUM. (A)

This metal possesses a combination of properties which make it very useful in the building industry, for example, its high resistance to corrosion, its lightness and ductility. When getting into contact with air, natural aluminium quickly forms a thin superficial layer of waterproof and adhesive aluminium oxide, which stops the oxidation process. This makes it highly resistant to corrosion and adds to the durability. However, in order to enhance these effects and give them a more decorative finish, aluminium undergoes special finishing processes:

- ANODIZED: Bright silver (PB), Matt silver (PM), Bright gold (OB), Matt gold (OM), Brushed silver (PC), Matt bronze (BRM) and Matt black (NM).
- LACQUERED: White (BL), Cream (CR) and Light grey (GC).
- CHROME (CRO).

Although the aluminium profiles can be easily cleaned with any common cleaning product, it is not advisable to use steel wool, acid or abrasive cleaners (hydrochloric acid, bleach, etc.), because they can deteriorate or scratch the profiles.

To ensure a perfect preservation of the decorative finish that characterizes this material, it is essential to clean the profiles immediately after applying them, as well as to remove any cement or other remainders of materials used for the attachment of the profile.

Aluminium can be recycled 100% without diminishing its qualities.

ALUMINIUM. (A)

L'aluminium possède une combinaison de propriétés qui le rendent très utile dans le secteur de la construction, comme sa haute résistance à la corrosion, sa légèreté et sa souplesse. L'aluminium naturel en lui-même, au contact avec l'air forme rapidement une fine couche superficielle d'oxyde d'aluminium imperméable et adhérent, qui arrête le processus d'oxydation, voilà pourquoi c'est un matériel qui est résistant à la corrosion et qui dure longtemps. Cependant afin d'augmenter ces effets et de donner une finition plus décorative, l'Aluminium est soumis à des processus de finitions spéciales:

- ANODISÉ: Bright silver (PB), Matt silver (PM), Bright gold (OB), Matt gold (OM), Brushed silver (PC), Matt bronze (BRM) and Matt black (NM).
- LAQUÉ: White (BL), Cream (CR) and Light grey (GC).
- CHROMÉ (CRO)

Les profilés en aluminium se nettoient facilement avec un produit habituel de nettoyage, cependant nous vous recommandons de ne pas utiliser d'éponge en acier, des produits acides ou corrosifs (eau de javel, ...) car ceux-ci pourraient détériorer ou rayer les profilés.

Afin de conserver parfaitement la finition décorative qui caractérise ce matériel, il faut nettoyer les profilés immédiatement après leur placement, en éliminant les restes de ciment ou d'autre matériel utilisé pour fixer le profilé.

L'Aluminium est un matériel 100% recyclable dont les qualités ne sont pas diminuées.

ALUMINIUM. (A)

Die Eigenschaften wie der hohe Rostwiderstand, die Leichtigkeit und Biegsamkeit dieses Metalls machen es sehr nützlich für das Bauwesen. In Verbindung mit Luft formt Rohaluminium selbst eine feine, wasserundurchlässige und griffige Oxidschicht, die den Rostvorgang aufhält und das Aluminium rostfrei und länger haltbar machen. Damit diese Wirkungen gesteigert werden und die Aluminium-Teile noch dekorativer sind, wird das Aluminium trotzdem mit speziellen:

- Eloxal-Verfahren: Bright silver (PB), Matt silver (PM), Bright gold (OB), Matt gold (OM), Brushed silver (PC), Matt bronze (BRM) and Matt black (NM).
- Lackierungen bearbeitet: White (BL), Cream (CR) and Light grey (GC).
- Chromé (CRO)

Obwohl Profil aus Aluminium leicht mit herkömmlichen Reinigungsmitteln gesäubert werden können, empfehlen wir, Stahlwolle oder säurehaltige Reiniger oder Scheuermittel (z.B. Salzsäure, Laugen,...) zu vermeiden, denn sie könnten die Oberfläche beschädigen oder zerkratzen.

Um die dekorative Verarbeitung dieses Materials perfekt zu erhalten ist es unverzichtbar, die Profil sofort nach dem Einbau zu reinigen und dabei alle Reste von Zement oder anderen Baustoffen zur Befestigung der Leisten zu entfernen. Nicht zuletzt ist hinzuzufügen, dass Aluminium hundertprozentig wiederverwendet werden kann und dies der Qualität des Materials keinen Abbruch tut.

ACERO INOXIDABLE (S) - AISI 304

Los perfiles de acero inoxidable están fabricados en acero AISI-304. Su resistencia a la corrosión, sus propiedades higiénicas y estéticas hacen del acero inoxidable un material muy atractivo para satisfacer diversos tipos de demandas, como lo son las nuevas tendencias de diseño en la construcción y decoración de interiores.

Para la limpieza de los perfiles de acero inoxidable se usan productos comunes de limpieza, evitando siempre estropajos, limpiadores ácidos o abrasivos (lejía, sulfamán, etc.), pues podrían rayar o deteriorar el acabado estético de los perfiles. Así mismo para mantener la homogeneidad de la superficie de los perfiles, se recomienda secar los restos de agua para evitar que queden las marcas en los mismos, especialmente en los acabados con efecto espejo.

Los perfiles de Acero Inoxidable se suministran con un film protector transparente, el cual se ha de retirar tras la colocación para evitar ralladuras en las superficies vistas del perfil. En el caso de que durante la colocación quedase sobre el perfil algún resto de cemento u otro material, retirarlo inmediatamente y limpiarlo con materiales suaves que no puedan rayar la superficie del perfil, especialmente en el acabado con efecto espejo.

El Acero Inoxidable es 100% reciclable.

STAINLESS STEEL (S) - AISI 304

The stainless steel profiles are produced in AISI-304 steel. Its resistance to corrosion, its hygienic and aesthetical properties make it very suitable to meet different kinds of demands, such as the new design trends in the building industry design and indoor decoration.

To clean the stainless steel profiles, common cleaning products can be used, except for scouring pads, acid or abrasive cleaners (bleach, hydrochloric acid, etc.), because they could scratch or damage the aesthetic finish of the profiles. Also, to preserve the homogeneity of the profiles' surface, it is advisable to dry the water remainders to avoid stains on them, especially on the finishing with a mirror effect.

The stainless steel profiles are shipped with a transparent protection film, which has to be removed after applying so as to avoid scratches on the profiles' surfaces. If during the placement any remainders of cement or another material should stay on the profile, remove them immediately and clean them with soft substances that do not harm the profile's surface, especially on the finish with a mirror effect.

Stainless steel can be recycled 100%.

ACIER INOXYDABLE (S) - AISI 304

Les profilés en acier inoxydable sont fabriqués en acier AISI-304. L'acier est un matériel attrayant car il résiste à la corrosion et possède des propriétés d'hygiène et d'esthétisme qui lui permettent de répondre à divers types de demande comme les nouvelles tendances modernes dans la construction et la décoration des intérieurs. Pour les nettoyer il faut utiliser des produits ménagers habituels, en évitant les éponges, les produits ménagers acides ou abrasifs (eau de javel...) car ils pouvaient rayer ou abimer leur finition. Par ailleurs afin de maintenir l'homogénéité de la surface de ces profilés, il est recommandé de sécher les restes d'eau afin d'éviter des marques, surtout sur les finitions ayant un effet en miroir.

Les profilés en Acier Inoxydable sont fournis avec une couche fine transparente de protection, qu'il faut enlever après leur installation afin d'éviter des râpures sur les surfaces vues du profilé. Si lors de l'installation du profilé il reste des petits morceaux de ciment ou d'un autre matériel, il faut le retirer immédiatement et le laver avec des produits doux pour ne pas rayer la surface du profilé, surtout celui ayant une finition en miroir.

L'Acier Inoxydable se recycle à 100%

EDELSTAHL (S) - AISI 304

Edelstahlprofil werden aus AISI 304 Stahl hergestellt. Durch Eigenschaften wie zum Beispiel Rostwiderstand, Hygiene und Ästhetik ist Edelstahl ein sehr angebrachtes Material, das verschiedenen Ansprüchen im Design der Gebäude und Inneneinrichtungen gerecht wird.

Zum Säubern unserer Profil bedarf es herkömmlicher Reinigungsmittel, außer Scheuerschwämmen, säurehaltigen oder scheuernden Reinigern wie Laugen oder Salzsäuren, da sie die Profil zerkratzen oder das Aussehen anders beschädigen könnten. Um die Gleichmäßigkeit der Oberfläche bei Profil zu gewährleisten, insbesondere solche mit Spiegeleffekt, empfehlen wir die Wasserreste zu entfernen, damit keine Flecken sichtbar bleiben.

Die Edelstahlprofil werden mit einem unsichtbaren Schutzfilm geliefert. Man sollte ihn nach dem Anbringen entfernen, damit keine Kratzer auf der Oberfläche entstehen. Falls beim Einsetzen Reste von Zement oder anderen Materialien auf der Oberfläche bleiben sollten, entfernen Sie diese sofort und säubern Sie sie mit milden Reinigern, die nicht scheuern und die vor allem dem Spiegeleffekt nicht schaden.

Edelstahl kann zu hundert Prozent wiederverwendet werden.

